



X-PRO 500

PROFAST ANKERSYSTEMEN

PROFAST Ankersystemen is een producent én leverancier van innovatieve ankersystemen met een compleet en uitgebalanceerd programma voor de professionele bouwsector. Naast het leveren van de ankersystemen voorzien wij u ook van technische ankerberekeningen op maat, keuringsrapporten en andere gewenste certificeringen.

Onze service is uniek in de markt en begint al vanaf het eerste contact. Het juiste advies en service, op het juiste moment. Van particulier tot aannemer en van zelfstandige tot multinational.

Wij werken met een hecht team van specialisten, welke "Ankersystemen" tot een kunst verheven hebben. Dankzij zeer korte communicatielijnen en het uitgebreide kennisniveau binnen onze organisatie, ontvangt u direct het beste advies, product en dienst voor uw specifieke situatie.

Advies op maat gaat bij ons verder dan alleen telefonisch of persoonlijk contact. Maak gebruik van onze kosteloze product- en applicatietrainingen. U of uw team doorloopt samen met één van onze experts een training en/of presentatie bij u op kantoor of op de werf. Uiteraard stemmen we deze trainingen af op het gewenste specialisme en de kennis binnen uw organisatie.

Wij zijn u graag van dienst en willen u ons idee van kwaliteit en service laten ervaren.

Contacteer onze specialisten en ervaar dit zelf!

Het PROFAST TEAM

- ✓ Specialist in ankersystemen
- ✓ Trainingen en expertise op locatie
- ✓ Vakkundig advies op maat
- ✓ Hoogwaardige productcertificeringen
- ✓ Extreem snelle (maatwerk) leveringen
- ✓ Beste prijs-kwaliteit verhouding



INHOUDSOPGAVE

	Pagina
✓ Product-introductie inclusief reinigings- en installatieprocedure	4
✓ Installatiegegevens draadstangen en betonijzer & Uitharding- en verwerkingstijden	5
✓ Belastingtabellen draadstangen in gescheurd beton	6
✓ Belastingtabellen draadstangen in ongescheurd beton	8
✓ Belastingtabellen betonijzer in gescheurd beton	10
✓ Belastingtabellen betonijzer in ongescheurd beton	11
✓ Lijmvolume boorgat calculator - draadstangen	12
✓ Lijmvolume boorgat calculator - betonijzer	13
✓ Artikelpagina met verpakkingseenheden en artikelnummers	14
✓ Hamerboren en Beitels	16
✓ Persluchtbooren	17
✓ Diamant kernbooren	18
✓ Draadstangen + betonijzer op maat	19

PRODUCT OMSCHRIJVING

De X-PRO 500 serie is een epoxy injectiemortel-systeem, ideaal voor alle extreem zware constructieve verankeringen in zowel hamer-, perslucht als diamant geboorde gaten. Deze krachtpatser komt daarnaast optimaal tot zijn recht in de minst gunstigste ondergronden.

Verlijm draadeinden en betonijzer in gescheurd en ongescheurd beton op zeer geringe plaatsingsdieptes met maximale resultaten. Dit bevestigt de hoogwaardige hechtsterkte van deze X-PRO 500 SERIE.

De 300ml uitvoering verwerkt u met een standaard kitpistool. Voor het verlijmen van grotere series draadstangen of betonijzer is de 1400ml koker een ideale oplossing.

ONDERGROND

- ✓ Gescheurd beton
- ✓ Ongescheurd beton
- ✓ Volle steen (metselwerk)
- ✓ Asfalt

OMGEVING

- ✓ Gecertificeerd voor niet-geventileerde ruimtes (A+)
- ✓ Styreenvrij en reukarm
- ✓ Verwerkbaar vanaf +5°C tot +40°C
- ✓ Opslag- en transporttemp. min/max: +5°C / +25°C
- ✓ Restmateriaal kan in de standaard afvalcontainer
- ✓ Repareren van scheuren in beton of steen
- ✓ Gebruiks-temperatuurbereik -40°C tot +80°C
- ✓ Beschermen van openliggend betonijzer in het beton

BOORGAT CONDITIES

- ✓ Droog, nat, waterverzadigd en onderwater
- ✓ Horizontale en bovenhoofdse toepassingen
- ✓ Hamer- en perslucht geboorde boorgaten
- ✓ Diamantgeboorde boorgaten

VERWERKING

- ✓ Draadeinden en betonijzer
- ✓ Ankerhulzen
- ✓ Extreem korte inboordieptes
- ✓ Gebruiks-temperatuurbereik -40°C tot +80°C
- ✓ Betonijzer verlijmen tot 2 meter diepte
- ✓ Uitgebreid assortiment verwerkingstoebehoren
- ✓ 24 maanden houdbaar



X-PRO 500

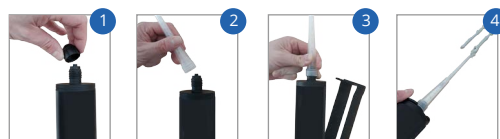
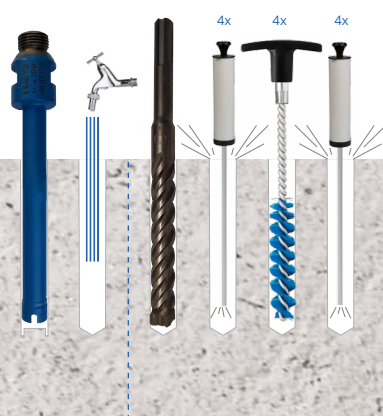

- 1 Draai de schroefdop van de koker.
- 2 Schroef de meegeleverde mixer op de koker.
- 3 Plaats de koker in de mortelspuit.
- 4 Spuit 2 stroken mortel uit, alvorens het werk aan te vangen.

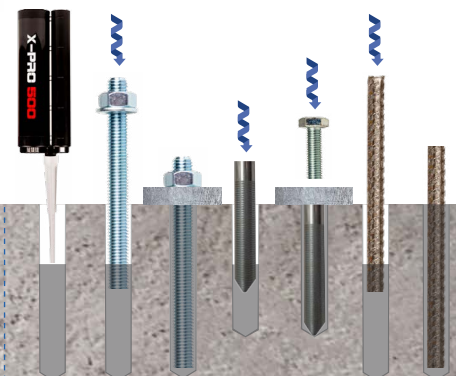

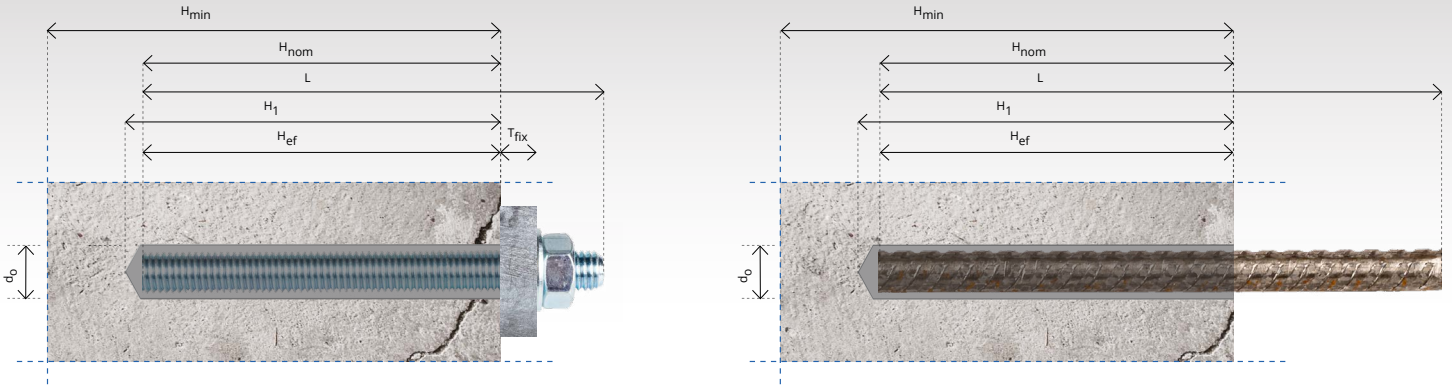

INSTALLATIEGEGEVENS: DRAADSTANGEN IN BETON, HOLLE - EN VOLLE STEEN

	Boordiameter			Min. boordiepte			Borsteldiameter			Doorvoerdiameter			Min. plaatsingsdiepte			Aandraaimoment			Min. dikte basismateriaal			Min. hoh-afstand			Min. randafstand			Rekenwaarde trek- en afschuifrichting		Toenamefactor betonsterkte		
	Do [mm]			H1 [mm]			Db [mm]			Df [mm]			Hef [mm]			Tinst [Nm]			Hmin [mm]			Smin [mm]			Cmin [mm]			Nrd + Vrd				
M8	10	12	10	65	65	65	12	14	12	9	9	9	60	60	60	10	2	2	Hef + 30mm of ≥ 100	40	35	40	40	35	40	zie rekentabellen	op aanvraag	op aanvraag	1.8	0.7	Gescheurd beton C25/30 - 1.02 C30/37 - 1.04 C35/48 - 1.06 C40/50 - 1.07 C45/55 - 1.08 C50/60 - 1.09 ----- Ongescheurd beton C25/30 - 1.02 C30/37 - 1.04 C35/48 - 1.06 C40/50 - 1.07 C45/55 - 1.08 C50/60 - 1.09	
M10	12	15	12	65	75	65	14	18	14	12	12	12	60	70	60	20	2	2		40	40	40	40	40	40				2.0	1.0		
M12	14	15	14	75	85	75	16	18	16	14	14	14	70	80	70	40	2	2		40	50	40	40	50	40				2.5	1.2		
M14	16	20	16	75	95	75	18	24	18	16	16	16	70	90	70	60	2	2		40	60	40	40	60	40							
M16	18	20	18	85	105	85	20	24	20	18	18	18	80	100	80	80	2	2	40	65	40	40	65	40								
M18	20	24		85			22			20			80			100			Hef + 2x Do	40			40			zie rekentabellen	op aanvraag	op aanvraag				
M20	24	24		95			26			22			90			130				50			50									
M22	26	24		95			28			24			90			160				50			50									
M24	28	24		101			30			26			96			200				50			50									
M27	32	Op aanvraag		113	Op aanvraag		34	Op aanvraag		30	Op aanvraag		108	Op aanvraag		240	Op aanvraag			50	Op aanvraag		50	Op aanvraag								
M30	35	Op aanvraag		125	Op aanvraag		37	Op aanvraag		33	Op aanvraag		120	Op aanvraag		280	Op aanvraag			60	Op aanvraag		60	Op aanvraag								
M33	38	Op aanvraag		137	Op aanvraag		40	Op aanvraag		36	Op aanvraag		132	Op aanvraag		320	Op aanvraag			60	Op aanvraag		60	Op aanvraag								
M36	42	Op aanvraag		149	Op aanvraag		44	Op aanvraag		39	Op aanvraag		144	Op aanvraag		340	Op aanvraag			60	Op aanvraag		60	Op aanvraag								
M39	46	Op aanvraag		161	Op aanvraag		48	Op aanvraag		42	Op aanvraag		156	Op aanvraag		360	Op aanvraag			80	Op aanvraag		80	Op aanvraag								
M42	50	Op aanvraag		173	Op aanvraag		52	Op aanvraag		45	Op aanvraag		168	Op aanvraag		380	Op aanvraag			80	Op aanvraag		80	Op aanvraag								
M45	54	Op aanvraag		185	Op aanvraag		56	Op aanvraag		48	Op aanvraag		180	Op aanvraag		400	Op aanvraag		80	Op aanvraag		80	Op aanvraag									

INSTALLATIEGEGEVENS: BETONIJZER IN BETON EN VOLLE STEEN

	Do [mm]			H1 [mm]			Db [mm]			Df [mm]			Hef [mm]			Tinst [Nm]			Hmin [mm]			Smin [mm]			Cmin [mm]			Nrd + Vrd			
Ø8	12	-	12	65	-	65	14	-	14	N.V.T.	60	-	60	10	-	10	Hef + 30mm of ≥ 100	40	-	40	40	-	40	zie rekentabellen	op aanvraag	-	1.0	Gescheurd en Ongescheurd beton C25/30 - 1.02 C30/37 - 1.04 C35/48 - 1.06 C40/50 - 1.07 C45/55 - 1.08 C50/60 - 1.09			
Ø10	14	-	14	65	-	65	16	-	16		60	-	60	20	-	20		40	-	40	40	-	40			-	1.2				
Ø12	16	-	16	75	-	75	18	-	18		70	-	70	40	-	40		40	-	40	40	-	40			-	1.5				
Ø14	18	-	18	75	-	75	20	-	20		70	-	70	60	-	60		40	-	40	40	-	40			-					
Ø16	20	-	20	85	-	85	22	-	22		80	-	80	80	-	80	40	-	40	40	-	40	-								
Ø20	25	-	25	95	-	95	27	-	27		90	-	90	120	-	120	50	-	50	50	-	50	-								
Ø25	32	-	32	105	-	105	35	-	35		100	-	100	180	-	180	50	-	50	50	-	50	-								
Ø28	35	-	35	133	-	133	37	-	37		112	-	112	190	-	190	50	-	50	50	-	50	-								
Ø32	40	-	40	133	-	133	42	-	42		128	-	128	200	-	200	70	-	70	70	-	70	-								
Ø40	48	-	48	165	-	165	50	-	50		160	-	160	220	-	220	70	-	70	70	-	70	-								

VERWERKINGS (GEL)- EN UITHARDINGSTIJDEN (SET)

Ondergrond temperatuur	Verwerkingstijd (gel) - min	Uithardingstijd (set) - uren
5°C tot 9°C	150	24
10°C tot 14°C	40	18
15°C tot 19°C	25	12
20°C tot 24°C	18	8
25°C tot 29°C	12	6
30°C tot 34°C	8	4
35°C tot 39°C	6	2

Ook bij waterverzadigde boorgaten en bij onderwater-toepassingen blijven bovenstaande tijden van toepassing. (Kokertemperatuur minimaal 10°C)

DRAADSTANGEN IN GESCHEURD BETON

Maximale rekenwaarden (zonder invloed van hoh- en rand-afstanden) per anker in de **trekrichting** in **gescheurd** beton.

Wenst u een berekening gericht op uw specifieke toepassing? Neem contact op en onze specialisten helpen u graag verder!

PLAATSINGSDIEPTE OPTIMALISEREN IN 4 STAPPEN:

Zoek de kolom met de gewenste diameter

- 1 Bepaal hier de minimale injilmdiepte (Hef) a.d.h.v. uw belasting bij betonbreuk.
- 2 Bepaal hier de minimale injilmdiepte (Hef) a.d.h.v. uw belasting bij lijmbreuk.
- 3 Controleer of uw belasting onder de staalbreuk-waarde zit.
- 4 De hoogste "Hef" waarde uit stap 1 en 2 is de optimale plaatsingsdiepte (in mm).



Temp. range -40°C / +70°C

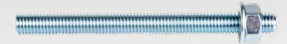

Hef	M8										M10										M12										M14									
	1	2	3	STAALBREUK-WAARDE IN KN						1	2	3	STAALBREUK-WAARDE IN KN						1	2	3	STAALBREUK-WAARDE IN KN						1	2	3	STAALBREUK-WAARDE IN KN									
	Betonbreuk	Lijmbreuk	4,8	8,8	10,9	INOX A2/A4 Klasse 50	INOX A2/A4 Klasse 70	Betonbreuk	Lijmbreuk	4,8	8,8	10,9	INOX A2/A4 Klasse 50	INOX A2/A4 Klasse 70	Betonbreuk	Lijmbreuk	4,8	8,8	10,9	INOX A2/A4 Klasse 50	INOX A2/A4 Klasse 70	Betonbreuk	Lijmbreuk	4,8	8,8	10,9	INOX A2/A4 Klasse 50	INOX A2/A4 Klasse 70												
50	8,5	6,7	10,0	19,3	26,4	9,6	13,9	8,5	8,4	15,3	30,7	41,4	15,5	21,9	8,5	9,4	22,7	44,7	60,0	22,5	31,6	8,5	11,0	30,7	61,3	82,1	31,0	43,3												
60	11,2	8,0	10,0	19,3	26,4	9,6	13,9	11,2	10,1	15,3	30,7	41,4	15,5	21,9	11,2	11,3	22,7	44,7	60,0	22,5	31,6	11,2	13,2	30,7	61,3	82,1	31,0	43,3												
70	14,1	9,4	10,0	19,3	26,4	9,6	13,9	14,1	11,7	15,3	30,7	41,4	15,5	21,9	14,1	13,2	22,7	44,7	60,0	22,5	31,6	14,1	15,4	30,7	61,3	82,1	31,0	43,3												
80	17,2	10,7	10,0	19,3	26,4	9,6	13,9	17,2	13,4	15,3	30,7	41,4	15,5	21,9	17,2	15,1	22,7	44,7	60,0	22,5	31,6	17,2	17,6	30,7	61,3	82,1	31,0	43,3												
90	20,5	12,1	10,0	19,3	26,4	9,6	13,9	20,5	15,1	15,3	30,7	41,4	15,5	21,9	20,5	17,0	22,7	44,7	60,0	22,5	31,6	20,5	19,8	30,7	61,3	82,1	31,0	43,3												
100	24,0	13,4	10,0	19,3	26,4	9,6	13,9	24,0	16,8	15,3	30,7	41,4	15,5	21,9	24,0	18,8	22,7	44,7	60,0	22,5	31,6	24,0	22,0	30,7	61,3	82,1	31,0	43,3												
110	27,7	14,7	10,0	19,3	26,4	9,6	13,9	27,7	18,4	15,3	30,7	41,4	15,5	21,9	27,7	20,7	22,7	44,7	60,0	22,5	31,6	27,7	24,2	30,7	61,3	82,1	31,0	43,3												
120	31,5	16,1	10,0	19,3	26,4	9,6	13,9	31,5	20,1	15,3	30,7	41,4	15,5	21,9	31,5	22,6	22,7	44,7	60,0	22,5	31,6	31,5	26,4	30,7	61,3	82,1	31,0	43,3												
130	35,6	17,4	10,0	19,3	26,4	9,6	13,9	35,6	21,8	15,3	30,7	41,4	15,5	21,9	35,6	24,5	22,7	44,7	60,0	22,5	31,6	35,6	28,6	30,7	61,3	82,1	31,0	43,3												
140	39,8	18,8	10,0	19,3	26,4	9,6	13,9	39,8	23,5	15,3	30,7	41,4	15,5	21,9	39,8	26,4	22,7	44,7	60,0	22,5	31,6	39,8	30,8	30,7	61,3	82,1	31,0	43,3												
150	44,1	20,1	10,0	19,3	26,4	9,6	13,9	44,1	25,1	15,3	30,7	41,4	15,5	21,9	44,1	28,3	22,7	44,7	60,0	22,5	31,6	44,1	33,0	30,7	61,3	82,1	31,0	43,3												
160	48,6	21,4	10,0	19,3	26,4	9,6	13,9	48,6	26,8	15,3	30,7	41,4	15,5	21,9	48,6	30,2	22,7	44,7	60,0	22,5	31,6	48,6	35,2	30,7	61,3	82,1	31,0	43,3												
170	53,2	22,8	10,0	19,3	26,4	9,6	13,9	53,2	28,5	15,3	30,7	41,4	15,5	21,9	53,2	32,0	22,7	44,7	60,0	22,5	31,6	53,2	37,4	30,7	61,3	82,1	31,0	43,3												
180	58,0	24,1	10,0	19,3	26,4	9,6	13,9	58,0	30,2	15,3	30,7	41,4	15,5	21,9	58,0	33,9	22,7	44,7	60,0	22,5	31,6	58,0	39,6	30,7	61,3	82,1	31,0	43,3												
190	62,9	25,5	10,0	19,3	26,4	9,6	13,9	62,9	31,8	15,3	30,7	41,4	15,5	21,9	62,9	35,8	22,7	44,7	60,0	22,5	31,6	62,9	41,8	30,7	61,3	82,1	31,0	43,3												
200	67,9	26,8	10,0	19,3	26,4	9,6	13,9	67,9	33,5	15,3	30,7	41,4	15,5	21,9	67,9	37,7	22,7	44,7	60,0	22,5	31,6	67,9	44,0	30,7	61,3	82,1	31,0	43,3												
220	78,3	29,5	10,0	19,3	26,4	9,6	13,9	78,3	36,9	15,3	30,7	41,4	15,5	21,9	78,3	41,5	22,7	44,7	60,0	22,5	31,6	78,3	48,4	30,7	61,3	82,1	31,0	43,3												
240	89,2	32,2	10,0	19,3	26,4	9,6	13,9	89,2	40,2	15,3	30,7	41,4	15,5	21,9	89,2	45,2	22,7	44,7	60,0	22,5	31,6	89,2	52,8	30,7	61,3	82,1	31,0	43,3												
260	100,6	34,9	10,0	19,3	26,4	9,6	13,9	100,6	43,6	15,3	30,7	41,4	15,5	21,9	100,6	49,0	22,7	44,7	60,0	22,5	31,6	100,6	57,2	30,7	61,3	82,1	31,0	43,3												
280	112,4	37,5	10,0	19,3	26,4	9,6	13,9	112,4	46,9	15,3	30,7	41,4	15,5	21,9	112,4	52,8	22,7	44,7	60,0	22,5	31,6	112,4	61,6	30,7	61,3	82,1	31,0	43,3												
300	124,7	40,2	10,0	19,3	26,4	9,6	13,9	124,7	50,3	15,3	30,7	41,4	15,5	21,9	124,7	56,5	22,7	44,7	60,0	22,5	31,6	124,7	66,0	30,7	61,3	82,1	31,0	43,3												
320	137,4	42,9	10,0	19,3	26,4	9,6	13,9	137,4	53,6	15,3	30,7	41,4	15,5	21,9	137,4	60,3	22,7	44,7	60,0	22,5	31,6	137,4	70,4	30,7	61,3	82,1	31,0	43,3												
340	150,5	45,6	10,0	19,3	26,4	9,6	13,9	150,5	57,0	15,3	30,7	41,4	15,5	21,9	150,5	64,1	22,7	44,7	60,0	22,5	31,6	150,5	74,8	30,7	61,3	82,1	31,0	43,3												
360	163,9	48,3	10,0	19,3	26,4	9,6	13,9	163,9	60,3	15,3	30,7	41,4	15,5	21,9	163,9	67,9	22,7	44,7	60,0	22,5	31,6	163,9	79,2	30,7	61,3	82,1	31,0	43,3												
380	177,8	50,9	10,0	19,3	26,4	9,6	13,9	177,8	63,7	15,3	30,7	41,4	15,5	21,9	177,8	71,6	22,7	44,7	60,0	22,5	31,6	177,8	83,6	30,7	61,3	82,1	31,0	43,3												
400	192,0	53,6	10,0	19,3	26,4	9,6	13,9	192,0	67,0	15,3	30,7	41,4	15,5	21,9	192,0	75,4	22,7	44,7	60,0	22,5	31,6	192,0	88,0	30,7	61,3	82,1	31,0	43,3												

Hef	M16										M18										M20										M22									
	1	2	3	STAALBREUK-WAARDE IN KN						1	2	3	STAALBREUK-WAARDE IN KN						1	2	3	STAALBREUK-WAARDE IN KN						1	2	3	STAALBREUK-WAARDE IN KN									
	Betonbreuk	Lijmbreuk	4,8	8,8	10,9	INOX A2/A4 Klasse 50	INOX A2/A4 Klasse 70	Betonbreuk	Lijmbreuk	4,8	8,8	10,9	INOX A2/A4 Klasse 50	INOX A2/A4 Klasse 70	Betonbreuk	Lijmbreuk	4,8	8,8	10,9	INOX A2/A4 Klasse 50	INOX A2/A4 Klasse 70	Betonbreuk	Lijmbreuk	4,8	8,8	10,9	INOX A2/A4 Klasse 50	INOX A2/A4 Klasse 70												
50	8,5	12,6	42,0	84,0	112,1	42,2	58,8	8,5	13,2	51,3	102,7	137,1	51,3	71,7	8,5	14,7	65,3	130,7	175,0	65,8	92,0	8,5	16,1	80,7	161,3	216,4	81,3	113,4												
60	11,2	15,1	42,0	84,0	112,1	42,2	58,8	11,2	15,8	51,3	102,7	137,1	51,3	71,7	11,2	17,6	65,3	130,7	175,0	65,8	92,0	11,2	19,4	80,7	161,3	216,4	81,3	113,4												
70	14,1	17,6	42,0	84,0	112,1	42,2	58,8	14,1	18,5	51,3	102,7	137,1	51,3	71,7	14,1	20,5	65,3	130,7	175,0	65,8	92,0	14,1	22,6	80,7	161,3	216,4	81,3	113,4												
80	17,2	20,1	42,0	84,0	112,1	42,2	58,8	17,2	21,1	51,3	102,7	137,1	51,3	71,7	17,2	23,5	65,3	130,7	175,0	65,8	92,0	17,2	25,8	80,7	161,3	216,4	81,3	113,4												
90	20,5	22,6	42,0	84,0	112,1	42,2	58,8	20,5	23,8	51,3	102,7	137,1	51,3	71,7	20,5	26,4	65,3	130,7	175,0	65,8	92,0	20,5	29,0	80,7	161,3	216,4	81,3	113,4												
100	24,0	25,1	42,0	84,0	112,1	42,2	58,8	24,0	26,4	51,3	102,7	137,1	51,3	71,7	24,0	29,3	65,3	130,7	175,0	65,8	92,0	24,0	32,3	80,7	161,3	216,4	81,3	113,4												
125	33,5	31,4	42,0	84,0	112,1	42,2	58,8	33,5	33,0	51,3	102,7	137,1	51,3	71,7	33,5	36,7	65,3	130,7	175,0	65,8	92,0	33,5	40,3	80,7	161,3	216,4	81,3	113,4												
150	44,1	37,7	42,0	84,0	112,1	42,2	58,8	44,1	39,6	51,3	102,7	137,1	51,3	71,7	44,1	44,0	65,3	130,7	175,0	65,8	92,0	44,1	48,4	80,7	161,3	216,4	81,3	113,4												
175	55,6	44,0	42,0	84,0	112,1	42,2	58,8	55,6	46,2	51,3	102,7	137,1	51,3	71,7	55,6	51,3	65,3	130,7	175,0	65,8	92,0	55,6	56,4	80,7	161,3	216,4	81,3	113,4												
200	67,9	50,3	42,0	84,0	112,1	42,2	58,8	67,9	52,8	51,3	102,7	137,1	51,3	71,7	67,9	58,6	65,3	130,7	175,0	65,8	92,0	67,9	64,5	80,7	161,3	216,4	81,3	113,4												
225	81,0	56,5	42,0	84,0	112,1	42,2	58,8	81,0	59,4	51,3	102,7	137,1	51,3	71,7	81,0	66,0	65,3	130,7	175,0	65,8	92,0	81,0	72,6	80,7	161,3	216,4	81,3	113,4												
250	94,9	62,8	42,0	84,0	112,1	42,2	58,8	94,9	66,0	51,3	102,7	137,1	51,3	71,7	94,9	73,3	65,3	130,7	175,0	65,8	92,0	94,9	80,6	80,7	161,3	216,4	81,3	113,4												
275	109,4	69,1	42,0	84,0	112,1	42,2	58,8	109,4	72,6	51,3	102,7	137,1	51,3	71,7	109,4	80,6	65,3	130,7	175,0	65,8	92,0	109,4	88,7	80,7	161,3	216,4	81,3	113,4												
300	124,7	75,4	42,0	84,0	112,1	42,2	58,8	12																																

DRAADSTANGEN IN GESCEURD BETON

Maximale rekenwaarden (zonder invloed van hoh- en rand-afstanden) per anker in de **trekrichting** in **gesceurd** beton.

Wenst u een berekening gericht op uw specifieke toepassing? Neem contact op en onze specialisten helpen u graag verder!

PLAATSINGSDIEPTE OPTIMALISEREN IN 4 STAPPEN:

Zoek de kolom met de gewenste diameter

- 1 Bepaal hier de minimale injilmdiepte (Hef) a.d.h.v. uw belasting bij betonbreuk.
- 2 Bepaal hier de minimale injilmdiepte (Hef) a.d.h.v. uw belasting bij lijmbreuk.
- 3 Controleer of uw belasting onder de staalbreuk-waarde zit.
- 4 De hoogste "Hef" waarde uit stap 1 en 2 is de optimale plaatsingsdiepte (in mm).



Temp. range -40°C / +70°C



Hef	M24						M27						M30						M33									
	1	2	3	4	5	6	1	2	3	4	5	6	1	2	3	4	5	6	1	2	3	4	5	6				
	Betonbreuk	Lijmbreuk	4.8	8.8	10.9	INOX A2/A4 Klasse 50	Betonbreuk	Lijmbreuk	4.8	8.8	10.9	INOX A2/A4 Klasse 50	Betonbreuk	Lijmbreuk	4.8	8.8	10.9	INOX A2/A4 Klasse 50	Betonbreuk	Lijmbreuk	4.8	8.8	10.9	INOX A2/A4 Klasse 50				
	kN	kN	STAALBREUK-WAARDE IN kN			kN	kN	kN	STAALBREUK-WAARDE IN kN			kN	kN	kN	STAALBREUK-WAARDE IN kN			kN	kN	kN	STAALBREUK-WAARDE IN kN			kN				
100	24,0	35,2	94,0	188,0	251,4	94,1	132,1	24,0	28,3	122,7	244,7	327,9	80,4	112,2	24,0	31,4	149,3	299,3	400,7	98,3	137,4	24,0	34,6	185,3	370,0	495,7	121,3	169,9
125	33,5	44,0	94,0	188,0	251,4	94,1	132,1	33,5	35,3	122,7	244,7	327,9	80,4	112,2	33,5	39,3	149,3	299,3	400,7	98,3	137,4	33,5	43,2	185,3	370,0	495,7	121,3	169,9
150	44,1	52,8	94,0	188,0	251,4	94,1	132,1	44,1	42,4	122,7	244,7	327,9	80,4	112,2	44,1	47,1	149,3	299,3	400,7	98,3	137,4	44,1	51,8	185,3	370,0	495,7	121,3	169,9
175	55,6	61,6	94,0	188,0	251,4	94,1	132,1	55,6	49,5	122,7	244,7	327,9	80,4	112,2	55,6	55,0	149,3	299,3	400,7	98,3	137,4	55,6	60,5	185,3	370,0	495,7	121,3	169,9
200	67,9	70,4	94,0	188,0	251,4	94,1	132,1	67,9	56,5	122,7	244,7	327,9	80,4	112,2	67,9	62,8	149,3	299,3	400,7	98,3	137,4	67,9	69,1	185,3	370,0	495,7	121,3	169,9
225	81,0	79,2	94,0	188,0	251,4	94,1	132,1	81,0	63,6	122,7	244,7	327,9	80,4	112,2	81,0	70,7	149,3	299,3	400,7	98,3	137,4	81,0	77,8	185,3	370,0	495,7	121,3	169,9
250	94,9	94,0	94,0	188,0	251,4	94,1	132,1	94,9	70,7	122,7	244,7	327,9	80,4	112,2	94,9	78,5	149,3	299,3	400,7	98,3	137,4	94,9	86,4	185,3	370,0	495,7	121,3	169,9
275	109,4	96,8	94,0	188,0	251,4	94,1	132,1	109,4	77,8	122,7	244,7	327,9	80,4	112,2	109,4	86,4	149,3	299,3	400,7	98,3	137,4	109,4	95,0	185,3	370,0	495,7	121,3	169,9
300	124,7	105,6	94,0	188,0	251,4	94,1	132,1	124,7	84,8	122,7	244,7	327,9	80,4	112,2	124,7	94,2	149,3	299,3	400,7	98,3	137,4	124,7	103,7	185,3	370,0	495,7	121,3	169,9
325	140,6	114,4	94,0	188,0	251,4	94,1	132,1	140,6	91,9	122,7	244,7	327,9	80,4	112,2	140,6	102,1	149,3	299,3	400,7	98,3	137,4	140,6	112,3	185,3	370,0	495,7	121,3	169,9
350	157,1	123,2	94,0	188,0	251,4	94,1	132,1	157,1	99,0	122,7	244,7	327,9	80,4	112,2	157,1	110,0	149,3	299,3	400,7	98,3	137,4	157,1	121,0	185,3	370,0	495,7	121,3	169,9
375	174,3	131,9	94,0	188,0	251,4	94,1	132,1	174,3	106,0	122,7	244,7	327,9	80,4	112,2	174,3	117,8	149,3	299,3	400,7	98,3	137,4	174,3	129,6	185,3	370,0	495,7	121,3	169,9
400	192,0	140,7	94,0	188,0	251,4	94,1	132,1	192,0	113,1	122,7	244,7	327,9	80,4	112,2	192,0	125,7	149,3	299,3	400,7	98,3	137,4	192,0	138,2	185,3	370,0	495,7	121,3	169,9
450	229,1	158,3	94,0	188,0	251,4	94,1	132,1	229,1	127,2	122,7	244,7	327,9	80,4	112,2	229,1	141,4	149,3	299,3	400,7	98,3	137,4	229,1	155,5	185,3	370,0	495,7	121,3	169,9
500	268,3	175,9	94,0	188,0	251,4	94,1	132,1	268,3	141,4	122,7	244,7	327,9	80,4	112,2	268,3	157,1	149,3	299,3	400,7	98,3	137,4	268,3	172,8	185,3	370,0	495,7	121,3	169,9
550	309,6	193,5	94,0	188,0	251,4	94,1	132,1	309,6	155,5	122,7	244,7	327,9	80,4	112,2	309,6	172,8	149,3	299,3	400,7	98,3	137,4	309,6	190,1	185,3	370,0	495,7	121,3	169,9
600	352,7	211,1	94,0	188,0	251,4	94,1	132,1	352,7	169,6	122,7	244,7	327,9	80,4	112,2	352,7	188,5	149,3	299,3	400,7	98,3	137,4	352,7	207,3	185,3	370,0	495,7	121,3	169,9
650	397,7	228,7	94,0	188,0	251,4	94,1	132,1	397,7	183,8	122,7	244,7	327,9	80,4	112,2	397,7	204,2	149,3	299,3	400,7	98,3	137,4	397,7	224,6	185,3	370,0	495,7	121,3	169,9
700	444,5	246,3	94,0	188,0	251,4	94,1	132,1	444,5	197,9	122,7	244,7	327,9	80,4	112,2	444,5	219,9	149,3	299,3	400,7	98,3	137,4	444,5	241,9	185,3	370,0	495,7	121,3	169,9
750	493,0	263,9	94,0	188,0	251,4	94,1	132,1	493,0	212,1	122,7	244,7	327,9	80,4	112,2	493,0	235,6	149,3	299,3	400,7	98,3	137,4	493,0	259,2	185,3	370,0	495,7	121,3	169,9
800	543,1	281,5	94,0	188,0	251,4	94,1	132,1	543,1	226,2	122,7	244,7	327,9	80,4	112,2	543,1	251,3	149,3	299,3	400,7	98,3	137,4	543,1	276,5	185,3	370,0	495,7	121,3	169,9
850	594,8	299,1	94,0	188,0	251,4	94,1	132,1	594,8	240,3	122,7	244,7	327,9	80,4	112,2	594,8	267,0	149,3	299,3	400,7	98,3	137,4	594,8	293,7	185,3	370,0	495,7	121,3	169,9
900	648,0	316,7	94,0	188,0	251,4	94,1	132,1	648,0	254,5	122,7	244,7	327,9	80,4	112,2	648,0	282,7	149,3	299,3	400,7	98,3	137,4	648,0	311,0	185,3	370,0	495,7	121,3	169,9
1000	758,9	351,9	94,0	188,0	251,4	94,1	132,1	758,9	282,7	122,7	244,7	327,9	80,4	112,2	758,9	314,2	149,3	299,3	400,7	98,3	137,4	758,9	345,6	185,3	370,0	495,7	121,3	169,9
1100	875,6	387,0	94,0	188,0	251,4	94,1	132,1	875,6	311,0	122,7	244,7	327,9	80,4	112,2	875,6	345,6	149,3	299,3	400,7	98,3	137,4	875,6	380,1	185,3	370,0	495,7	121,3	169,9
1200	997,7	422,2	94,0	188,0	251,4	94,1	132,1	997,7	339,3	122,7	244,7	327,9	80,4	112,2	997,7	377,0	149,3	299,3	400,7	98,3	137,4	997,7	414,7	185,3	370,0	495,7	121,3	169,9

Hef	M36						M39						M42						M45									
	1	2	3	4	5	6	1	2	3	4	5	6	1	2	3	4	5	6	1	2	3	4	5	6				
	Betonbreuk	Lijmbreuk	4.8	8.8	10.9	INOX A2/A4 Klasse 50	Betonbreuk	Lijmbreuk	4.8	8.8	10.9	INOX A2/A4 Klasse 50	Betonbreuk	Lijmbreuk	4.8	8.8	10.9	INOX A2/A4 Klasse 50	Betonbreuk	Lijmbreuk	4.8	8.8	10.9	INOX A2/A4 Klasse 50				
	kN	kN	STAALBREUK-WAARDE IN kN			kN	kN	kN	STAALBREUK-WAARDE IN kN			kN	kN	kN	STAALBREUK-WAARDE IN kN			kN	kN	kN	STAALBREUK-WAARDE IN kN			kN				
200	67,9	75,4	218,0	436,0	583,6	143,0	200,0	67,9	81,7	260,0	520,7	697,1	170,6	238,8	67,9	88,0	298,0	596,0	797,9	195,5	273,4	67,9	95,2	347,2	694,4	930,0	227,6	318,7
225	81,0	84,8	218,0	436,0	583,6	143,0	200,0	81,0	91,9	260,0	520,7	697,1	170,6	238,8	81,0	99,0	298,0	596,0	797,9	195,5	273,4	81,0	113,6	347,2	694,4	930,0	227,6	318,7
250	94,9	94,2	218,0	436,0	583,6	143,0	200,0	94,9	102,1	260,0	520,7	697,1	170,6	238,8	94,9	110,0	298,0	596,0	797,9	195,5	273,4	94,9	133,1	347,2	694,4	930,0	227,6	318,7
275	109,4	103,7	218,0	436,0	583,6	143,0	200,0	109,4	112,3	260,0	520,7	697,1	170,6	238,8	109,4	121,0	298,0	596,0	797,9	195,5	273,4	109,4	153,5	347,2	694,4	930,0	227,6	318,7
300	124,7	113,1	218,0	436,0	583,6	143,0	200,0	124,7	122,5	260,0	520,7	697,1	170,6	238,8	124,7	131,9	298,0	596,0	797,9	195,5	273,4	124,7	174,9	347,2	694,4	930,0	227,6	318,7
325	140,6	122,5	218,0	436,0	583,6	143,0	200,0	140,6	132,7	260,0	520,7	697,1	170,6	238,8	140,6	142,9	298,0	596,0	797,9	195,5	273,4	140,6	197,3	347,2	694,4	930,0	227,6	318,7
350	157,1	131,9	218,0	436,0	583,6	143,0	200,0	157,1	142,9	260,0	520,7	697,1	170,6	238,8	157,1	153,9	298,0	596,0	797,9	195,5	273,4	157,1	220,4	347,2	694,4	930,0	227,6	318,7
375	174,3	141,4	218,0	436,0	583,6	143,0	200,0	174,3	153,2	260,0	520,7	697,1	170,6	238,8	174,3	164,9	298,0	596,0	797,9	195,5	273,4	174,3	244,5	347,2	694,4	930,0	227,6	318,7
400	192,0	150,8	218,0	436,0	583,6	143,0	200,0	192,0	163,4	260,0	520,7	697,1	170,6	238,8	192,0	175,9	298,0	596,0	797,9	195,5	273,4	192,0	269,3	347,2	694,4	930,0	227,6	318,7
450	229,1	169,6	218,0	436,0	583,6	143,0	200,0	229,1	183,8	260,0	520,7	697,1	170,6	238,8	229,1	197,9	298,0	596,0	797,9	195,5	273,4	2						

DRAADSTANGEN IN ONGESCHEURD BETON

Maximale rekenwaarden (zonder invloed van hoh- en rand-afstanden) per anker in de **trekrichting** in ongescheurd beton.

Wenst u een berekening gericht op uw specifieke toepassing? Neem contact op en onze specialisten helpen u graag verder!

PLAATSIJNGSDIEPTE OPTIMALISEREN IN 4 STAPPEN:

Zoek de kolom met de gewenste diameter

- 1 Bepaal hier de minimale injilmdiepte (Hef) a.d.h.v. uw belasting bij betonbreuk.
- 2 Bepaal hier de minimale injilmdiepte (Hef) a.d.h.v. uw belasting bij lijmbreuk.
- 3 Controleer of uw belasting onder de staalbreuk-waarde zit.
- 4 De hoogste "Hef" waarde uit stap 1 en 2 is de optimale plaatsingsdiepte (in mm).

C20/25



Temp. range -40°C / +70°C

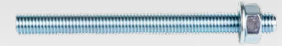

Hef	M8						M10						M12						M14									
	Betonbreuk	Lijmbreuk	4,8	8,8	10,9	INOX A276 Klasse 50	Betonbreuk	Lijmbreuk	4,8	8,8	10,9	INOX A276 Klasse 50	Betonbreuk	Lijmbreuk	4,8	8,8	10,9	INOX A276 Klasse 50	Betonbreuk	Lijmbreuk	4,8	8,8	10,9	INOX A276 Klasse 50	INOX A276 Klasse 70			
	kN	kN	STAALBREUK-WAARDE IN kN			kN	kN	STAALBREUK-WAARDE IN kN			kN	kN	STAALBREUK-WAARDE IN kN			kN	kN	STAALBREUK-WAARDE IN kN			kN	kN	STAALBREUK-WAARDE IN kN					
50	11,9	11,7	10,0	19,3	26,4	9,6	13,9	11,9	13,6	15,3	30,7	41,4	15,5	21,9	11,9	16,3	22,7	44,7	60,0	22,5	31,6	11,9	18,3	30,7	61,3	82,1	31,0	43,3
60	15,6	14,1	10,0	19,3	26,4	9,6	13,9	15,6	16,3	15,3	30,7	41,4	15,5	21,9	15,6	19,6	22,7	44,7	60,0	22,5	31,6	15,6	22,0	30,7	61,3	82,1	31,0	43,3
70	19,7	16,4	10,0	19,3	26,4	9,6	13,9	19,7	19,1	15,3	30,7	41,4	15,5	21,9	19,7	22,9	22,7	44,7	60,0	22,5	31,6	19,7	25,7	30,7	61,3	82,1	31,0	43,3
80	24,1	18,8	10,0	19,3	26,4	9,6	13,9	24,1	21,8	15,3	30,7	41,4	15,5	21,9	24,1	26,1	22,7	44,7	60,0	22,5	31,6	24,1	29,3	30,7	61,3	82,1	31,0	43,3
90	28,7	21,1	10,0	19,3	26,4	9,6	13,9	28,7	24,5	15,3	30,7	41,4	15,5	21,9	28,7	29,4	22,7	44,7	60,0	22,5	31,6	28,7	33,0	30,7	61,3	82,1	31,0	43,3
100	33,7	23,5	10,0	19,3	26,4	9,6	13,9	33,7	27,2	15,3	30,7	41,4	15,5	21,9	33,7	32,7	22,7	44,7	60,0	22,5	31,6	33,7	36,7	30,7	61,3	82,1	31,0	43,3
110	38,8	25,8	10,0	19,3	26,4	9,6	13,9	38,8	29,9	15,3	30,7	41,4	15,5	21,9	38,8	35,9	22,7	44,7	60,0	22,5	31,6	38,8	40,3	30,7	61,3	82,1	31,0	43,3
120	44,3	28,1	10,0	19,3	26,4	9,6	13,9	44,3	32,7	15,3	30,7	41,4	15,5	21,9	44,3	39,2	22,7	44,7	60,0	22,5	31,6	44,3	44,0	30,7	61,3	82,1	31,0	43,3
130	49,9	30,5	10,0	19,3	26,4	9,6	13,9	49,9	35,4	15,3	30,7	41,4	15,5	21,9	49,9	42,5	22,7	44,7	60,0	22,5	31,6	49,9	47,6	30,7	61,3	82,1	31,0	43,3
140	55,8	32,8	10,0	19,3	26,4	9,6	13,9	55,8	38,1	15,3	30,7	41,4	15,5	21,9	55,8	45,7	22,7	44,7	60,0	22,5	31,6	55,8	51,3	30,7	61,3	82,1	31,0	43,3
150	61,8	35,2	10,0	19,3	26,4	9,6	13,9	61,8	40,8	15,3	30,7	41,4	15,5	21,9	61,8	49,0	22,7	44,7	60,0	22,5	31,6	61,8	55,0	30,7	61,3	82,1	31,0	43,3
160	68,1	37,5	10,0	19,3	26,4	9,6	13,9	68,1	43,6	15,3	30,7	41,4	15,5	21,9	68,1	52,3	22,7	44,7	60,0	22,5	31,6	68,1	58,6	30,7	61,3	82,1	31,0	43,3
170	74,6	39,9	10,0	19,3	26,4	9,6	13,9	74,6	46,3	15,3	30,7	41,4	15,5	21,9	74,6	55,5	22,7	44,7	60,0	22,5	31,6	74,6	62,3	30,7	61,3	82,1	31,0	43,3
180	81,3	42,2	10,0	19,3	26,4	9,6	13,9	81,3	49,0	15,3	30,7	41,4	15,5	21,9	81,3	58,8	22,7	44,7	60,0	22,5	31,6	81,3	66,0	30,7	61,3	82,1	31,0	43,3
190	88,2	44,6	10,0	19,3	26,4	9,6	13,9	88,2	51,7	15,3	30,7	41,4	15,5	21,9	88,2	62,1	22,7	44,7	60,0	22,5	31,6	88,2	69,6	30,7	61,3	82,1	31,0	43,3
200	95,2	46,9	10,0	19,3	26,4	9,6	13,9	95,2	54,5	15,3	30,7	41,4	15,5	21,9	95,2	65,3	22,7	44,7	60,0	22,5	31,6	95,2	73,3	30,7	61,3	82,1	31,0	43,3
220	109,9	51,6	10,0	19,3	26,4	9,6	13,9	109,9	59,9	15,3	30,7	41,4	15,5	21,9	109,9	71,9	22,7	44,7	60,0	22,5	31,6	109,9	80,6	30,7	61,3	82,1	31,0	43,3
240	125,2	56,3	10,0	19,3	26,4	9,6	13,9	125,2	65,3	15,3	30,7	41,4	15,5	21,9	125,2	78,4	22,7	44,7	60,0	22,5	31,6	125,2	88,0	30,7	61,3	82,1	31,0	43,3
260	141,1	61,0	10,0	19,3	26,4	9,6	13,9	141,1	70,8	15,3	30,7	41,4	15,5	21,9	141,1	84,9	22,7	44,7	60,0	22,5	31,6	141,1	95,3	30,7	61,3	82,1	31,0	43,3
280	157,7	65,7	10,0	19,3	26,4	9,6	13,9	157,7	76,2	15,3	30,7	41,4	15,5	21,9	157,7	91,5	22,7	44,7	60,0	22,5	31,6	157,7	102,6	30,7	61,3	82,1	31,0	43,3
300	174,9	70,4	10,0	19,3	26,4	9,6	13,9	174,9	81,7	15,3	30,7	41,4	15,5	21,9	174,9	98,0	22,7	44,7	60,0	22,5	31,6	174,9	110,0	30,7	61,3	82,1	31,0	43,3
320	192,7	75,1	10,0	19,3	26,4	9,6	13,9	192,7	87,1	15,3	30,7	41,4	15,5	21,9	192,7	104,6	22,7	44,7	60,0	22,5	31,6	192,7	117,3	30,7	61,3	82,1	31,0	43,3
340	211,1	79,8	10,0	19,3	26,4	9,6	13,9	211,1	92,6	15,3	30,7	41,4	15,5	21,9	211,1	111,1	22,7	44,7	60,0	22,5	31,6	211,1	124,6	30,7	61,3	82,1	31,0	43,3
360	230,0	84,4	10,0	19,3	26,4	9,6	13,9	230,0	98,0	15,3	30,7	41,4	15,5	21,9	230,0	117,6	22,7	44,7	60,0	22,5	31,6	230,0	131,9	30,7	61,3	82,1	31,0	43,3
380	249,4	89,1	10,0	19,3	26,4	9,6	13,9	249,4	103,5	15,3	30,7	41,4	15,5	21,9	249,4	124,2	22,7	44,7	60,0	22,5	31,6	249,4	139,3	30,7	61,3	82,1	31,0	43,3
400	269,3	93,8	10,0	19,3	26,4	9,6	13,9	269,3	108,9	15,3	30,7	41,4	15,5	21,9	269,3	130,7	22,7	44,7	60,0	22,5	31,6	269,3	146,6	30,7	61,3	82,1	31,0	43,3

Hef	M16						M18						M20						M22									
	Betonbreuk	Lijmbreuk	4,8	8,8	10,9	INOX A276 Klasse 50	Betonbreuk	Lijmbreuk	4,8	8,8	10,9	INOX A276 Klasse 50	Betonbreuk	Lijmbreuk	4,8	8,8	10,9	INOX A276 Klasse 50	Betonbreuk	Lijmbreuk	4,8	8,8	10,9	INOX A276 Klasse 50	INOX A276 Klasse 70			
	kN	kN	STAALBREUK-WAARDE IN kN			kN	kN	STAALBREUK-WAARDE IN kN			kN	kN	STAALBREUK-WAARDE IN kN			kN	kN	STAALBREUK-WAARDE IN kN			kN	kN	STAALBREUK-WAARDE IN kN					
50	11,9	20,1	42,0	84,0	112,1	42,2	58,8	11,9	22,6	51,3	102,7	137,1	51,3	71,7	11,9	25,1	65,3	130,7	175,0	65,8	92,0	11,9	26,5	80,7	161,3	216,4	81,3	113,4
60	15,6	24,1	42,0	84,0	112,1	42,2	58,8	15,6	27,1	51,3	102,7	137,1	51,3	71,7	15,6	30,2	65,3	130,7	175,0	65,8	92,0	15,6	31,8	80,7	161,3	216,4	81,3	113,4
70	19,7	28,1	42,0	84,0	112,1	42,2	58,8	19,7	31,7	51,3	102,7	137,1	51,3	71,7	19,7	35,2	65,3	130,7	175,0	65,8	92,0	19,7	37,1	80,7	161,3	216,4	81,3	113,4
80	24,1	32,2	42,0	84,0	112,1	42,2	58,8	24,1	36,2	51,3	102,7	137,1	51,3	71,7	24,1	40,2	65,3	130,7	175,0	65,8	92,0	24,1	42,4	80,7	161,3	216,4	81,3	113,4
90	28,7	36,2	42,0	84,0	112,1	42,2	58,8	28,7	40,7	51,3	102,7	137,1	51,3	71,7	28,7	45,2	65,3	130,7	175,0	65,8	92,0	28,7	47,7	80,7	161,3	216,4	81,3	113,4
100	33,7	40,2	42,0	84,0	112,1	42,2	58,8	33,7	45,2	51,3	102,7	137,1	51,3	71,7	33,7	50,3	65,3	130,7	175,0	65,8	92,0	33,7	53,0	80,7	161,3	216,4	81,3	113,4
125	47,1	50,3	42,0	84,0	112,1	42,2	58,8	47,1	56,5	51,3	102,7	137,1	51,3	71,7	47,1	62,8	65,3	130,7	175,0	65,8	92,0	47,1	66,2	80,7	161,3	216,4	81,3	113,4
150	61,8	60,3	42,0	84,0	112,1	42,2	58,8	61,8	67,9	51,3	102,7	137,1	51,3	71,7	61,8	75,4	65,3	130,7	175,0	65,8	92,0	61,8	79,5	80,7	161,3	216,4	81,3	113,4
175	77,9	70,4	42,0	84,0	112,1	42,2	58,8	77,9	79,2	51,3	102,7	137,1	51,3	71,7	77,9	88,0	65,3	130,7	175,0	65,8	92,0	77,9	92,7	80,7	161,3	216,4	81,3	113,4
200	95,2	80,4	42,0	84,0	112,1	42,2	58,8	95,2	90,5	51,3	102,7	137,1	51,3	71,7	95,2	100,5	65,3	130,7	175,0	65,8	92,0	95,2	106,0	80,7	161,3	216,4	81,3	113,4
225	113,6	90,5	42,0	84,0	112,1	42,2	58,8	113,6	101,8	51,3	102,7	137,1	51,3	71,7	113,6	113,1	65,3	130,7	175,0	65,8	92,0	113,6	119,2	80,7	161,3	216,4	81,3	113,4
250	133,1	100,5	42,0	84,0	112,1	42,2	58,8	133,1	113,1	51,3	102,7	137,1	51,3	71,7	133,1	125,7	65,3	130,7	175,0	65,8	92,0	133,1	132,5	80,7	161,3	216,4	81,3	113,4
275	153,5	110,6	42,0	84,0	112,1	42,2	58,8	153,5	124,4	51,3	102,7	137,1	51,3	71,7	153,5	138,2	65,3	130,7	175,0	65,8	92,0	153,5	145,7	80,7	161,3	216,4	81,3	113,

DRAADSTANGEN IN ONGESCHEURD BETON

Maximale rekenwaarden (zonder invloed van hoh- en rand-afstanden) per anker in de **trekrichting** in ongescheurd beton.

Wenst u een berekening gericht op uw specifieke toepassing? Neem contact op en onze specialisten helpen u graag verder!

PLAATSINGSDIEPTE OPTIMALISEREN IN 4 STAPPEN:

Zoek de kolom met de gewenste diameter

- 1 Bepaal hier de minimale injilmdiepte (Hef) a.d.h.v. uw belasting bij betonbreuk.
- 2 Bepaal hier de minimale injilmdiepte (Hef) a.d.h.v. uw belasting bij lijmbreuk.
- 3 Controleer of uw belasting onder de staalbreuk-waarde zit.
- 4 De hoogste "Hef" waarde uit stap 1 en 2 is de optimale plaatsingsdiepte (in mm).

C20/25



Temp. range -40°C / +70°C



Hef	M24										M27					M30					M33							
	kN	kN	STAALBREUK-WAARDE IN kN				kN	kN	STAALBREUK-WAARDE IN kN				kN	kN	STAALBREUK-WAARDE IN kN				kN	kN	STAALBREUK-WAARDE IN kN							
100	33,7	55,3	94,0	188,0	251,4	94,1	132,1	33,7	56,5	122,7	244,7	327,9	80,4	112,2	33,7	56,5	149,3	299,3	400,7	98,3	137,4	33,7	62,2	185,3	370,0	495,7	121,3	169,9
125	47,1	69,1	94,0	188,0	251,4	94,1	132,1	47,1	70,7	122,7	244,7	327,9	80,4	112,2	47,1	70,7	149,3	299,3	400,7	98,3	137,4	47,1	77,8	185,3	370,0	495,7	121,3	169,9
150	61,8	82,9	94,0	188,0	251,4	94,1	132,1	61,8	84,8	122,7	244,7	327,9	80,4	112,2	61,8	84,8	149,3	299,3	400,7	98,3	137,4	61,8	93,3	185,3	370,0	495,7	121,3	169,9
175	77,9	96,8	94,0	188,0	251,4	94,1	132,1	77,9	99,0	122,7	244,7	327,9	80,4	112,2	77,9	99,0	149,3	299,3	400,7	98,3	137,4	77,9	108,9	185,3	370,0	495,7	121,3	169,9
200	95,2	110,6	94,0	188,0	251,4	94,1	132,1	95,2	113,1	122,7	244,7	327,9	80,4	112,2	95,2	113,1	149,3	299,3	400,7	98,3	137,4	95,2	124,4	185,3	370,0	495,7	121,3	169,9
225	113,6	124,4	94,0	188,0	251,4	94,1	132,1	113,6	127,2	122,7	244,7	327,9	80,4	112,2	113,6	127,2	149,3	299,3	400,7	98,3	137,4	113,6	140,0	185,3	370,0	495,7	121,3	169,9
250	133,1	138,2	94,0	188,0	251,4	94,1	132,1	133,1	141,4	122,7	244,7	327,9	80,4	112,2	133,1	141,4	149,3	299,3	400,7	98,3	137,4	133,1	155,5	185,3	370,0	495,7	121,3	169,9
275	153,5	152,1	94,0	188,0	251,4	94,1	132,1	153,5	155,5	122,7	244,7	327,9	80,4	112,2	153,5	155,5	149,3	299,3	400,7	98,3	137,4	153,5	171,1	185,3	370,0	495,7	121,3	169,9
300	174,9	165,9	94,0	188,0	251,4	94,1	132,1	174,9	169,6	122,7	244,7	327,9	80,4	112,2	174,9	169,6	149,3	299,3	400,7	98,3	137,4	174,9	186,6	185,3	370,0	495,7	121,3	169,9
325	197,3	179,7	94,0	188,0	251,4	94,1	132,1	197,3	183,8	122,7	244,7	327,9	80,4	112,2	197,3	183,8	149,3	299,3	400,7	98,3	137,4	197,3	202,2	185,3	370,0	495,7	121,3	169,9
350	220,4	193,5	94,0	188,0	251,4	94,1	132,1	220,4	197,9	122,7	244,7	327,9	80,4	112,2	220,4	197,9	149,3	299,3	400,7	98,3	137,4	220,4	217,7	185,3	370,0	495,7	121,3	169,9
375	244,5	207,3	94,0	188,0	251,4	94,1	132,1	244,5	212,1	122,7	244,7	327,9	80,4	112,2	244,5	212,1	149,3	299,3	400,7	98,3	137,4	244,5	233,3	185,3	370,0	495,7	121,3	169,9
400	269,3	221,2	94,0	188,0	251,4	94,1	132,1	269,3	226,2	122,7	244,7	327,9	80,4	112,2	269,3	226,2	149,3	299,3	400,7	98,3	137,4	269,3	248,8	185,3	370,0	495,7	121,3	169,9
450	321,4	248,8	94,0	188,0	251,4	94,1	132,1	321,4	254,5	122,7	244,7	327,9	80,4	112,2	321,4	254,5	149,3	299,3	400,7	98,3	137,4	321,4	279,9	185,3	370,0	495,7	121,3	169,9
500	376,4	276,5	94,0	188,0	251,4	94,1	132,1	376,4	282,7	122,7	244,7	327,9	80,4	112,2	376,4	282,7	149,3	299,3	400,7	98,3	137,4	376,4	311,0	185,3	370,0	495,7	121,3	169,9
550	434,3	304,1	94,0	188,0	251,4	94,1	132,1	434,3	311,0	122,7	244,7	327,9	80,4	112,2	434,3	311,0	149,3	299,3	400,7	98,3	137,4	434,3	342,1	185,3	370,0	495,7	121,3	169,9
600	494,8	331,8	94,0	188,0	251,4	94,1	132,1	494,8	339,3	122,7	244,7	327,9	80,4	112,2	494,8	339,3	149,3	299,3	400,7	98,3	137,4	494,8	373,2	185,3	370,0	495,7	121,3	169,9
650	557,9	359,4	94,0	188,0	251,4	94,1	132,1	557,9	367,6	122,7	244,7	327,9	80,4	112,2	557,9	367,6	149,3	299,3	400,7	98,3	137,4	557,9	404,3	185,3	370,0	495,7	121,3	169,9
700	623,5	387,0	94,0	188,0	251,4	94,1	132,1	623,5	395,8	122,7	244,7	327,9	80,4	112,2	623,5	395,8	149,3	299,3	400,7	98,3	137,4	623,5	435,4	185,3	370,0	495,7	121,3	169,9
750	691,5	414,7	94,0	188,0	251,4	94,1	132,1	691,5	424,1	122,7	244,7	327,9	80,4	112,2	691,5	424,1	149,3	299,3	400,7	98,3	137,4	691,5	466,5	185,3	370,0	495,7	121,3	169,9
800	761,8	442,3	94,0	188,0	251,4	94,1	132,1	761,8	452,4	122,7	244,7	327,9	80,4	112,2	761,8	452,4	149,3	299,3	400,7	98,3	137,4	761,8	497,6	185,3	370,0	495,7	121,3	169,9
850	834,3	470,9	94,0	188,0	251,4	94,1	132,1	834,3	480,7	122,7	244,7	327,9	80,4	112,2	834,3	480,7	149,3	299,3	400,7	98,3	137,4	834,3	528,7	185,3	370,0	495,7	121,3	169,9
900	909,0	497,6	94,0	188,0	251,4	94,1	132,1	909,0	508,9	122,7	244,7	327,9	80,4	112,2	909,0	508,9	149,3	299,3	400,7	98,3	137,4	909,0	559,8	185,3	370,0	495,7	121,3	169,9
1000	1064,6	552,9	94,0	188,0	251,4	94,1	132,1	1064,6	565,5	122,7	244,7	327,9	80,4	112,2	1064,6	565,5	149,3	299,3	400,7	98,3	137,4	1064,6	622,0	185,3	370,0	495,7	121,3	169,9
1100	1228,3	608,2	94,0	188,0	251,4	94,1	132,1	1228,3	622,0	122,7	244,7	327,9	80,4	112,2	1228,3	622,0	149,3	299,3	400,7	98,3	137,4	1228,3	684,2	185,3	370,0	495,7	121,3	169,9
1200	1399,5	663,5	94,0	188,0	251,4	94,1	132,1	1399,5	678,6	122,7	244,7	327,9	80,4	112,2	1399,5	678,6	149,3	299,3	400,7	98,3	137,4	1399,5	746,4	185,3	370,0	495,7	121,3	169,9

Hef	M36					M39					M42					M45												
	kN	kN	STAALBREUK-WAARDE IN kN			kN	kN	STAALBREUK-WAARDE IN kN			kN	kN	STAALBREUK-WAARDE IN kN			kN	kN	STAALBREUK-WAARDE IN kN										
200	95,2	135,7	218,0	436,0	583,6	143,0	200,0	95,2	147,0	260,0	520,7	697,1	170,6	238,8	95,2	158,3	298,0	596,0	797,9	195,5	273,4	95,2	169,6	347,2	694,4	930,0	227,6	318,7
225	113,6	152,7	218,0	436,0	583,6	143,0	200,0	113,6	165,4	260,0	520,7	697,1	170,6	238,8	113,6	178,1	298,0	596,0	797,9	195,5	273,4	113,6	190,9	347,2	694,4	930,0	227,6	318,7
250	133,1	169,6	218,0	436,0	583,6	143,0	200,0	133,1	183,8	260,0	520,7	697,1	170,6	238,8	133,1	197,9	298,0	596,0	797,9	195,5	273,4	133,1	212,1	347,2	694,4	930,0	227,6	318,7
275	153,5	186,6	218,0	436,0	583,6	143,0	200,0	153,5	202,2	260,0	520,7	697,1	170,6	238,8	153,5	217,7	298,0	596,0	797,9	195,5	273,4	153,5	233,3	347,2	694,4	930,0	227,6	318,7
300	174,9	203,6	218,0	436,0	583,6	143,0	200,0	174,9	220,5	260,0	520,7	697,1	170,6	238,8	174,9	237,5	298,0	596,0	797,9	195,5	273,4	174,9	254,5	347,2	694,4	930,0	227,6	318,7
325	197,3	220,5	218,0	436,0	583,6	143,0	200,0	197,3	238,9	260,0	520,7	697,1	170,6	238,8	197,3	257,3	298,0	596,0	797,9	195,5	273,4	197,3	275,7	347,2	694,4	930,0	227,6	318,7
350	220,4	237,5	218,0	436,0	583,6	143,0	200,0	220,4	257,3	260,0	520,7	697,1	170,6	238,8	220,4	277,1	298,0	596,0	797,9	195,5	273,4	220,4	296,9	347,2	694,4	930,0	227,6	318,7
375	244,5	254,5	218,0	436,0	583,6	143,0	200,0	244,5	275,7	260,0	520,7	697,1	170,6	238,8	244,5	296,9	298,0	596,0	797,9	195,5	273,4	244,5	318,1	347,2	694,4	930,0	227,6	318,7
400	269,3	271,4	218,0	436,0	583,6	143,0	200,0	269,3	294,1	260,0	520,7	697,1	170,6	238,8	269,3	316,7	298,0	596,0	797,9	195,5	273,4	269,3	339,3	347,2	694,4	930,0	227,6	318,7
450	321,4	305,4	218,0	436,0	583,6	143,0	200,0	321,4	330,8	260,0	520,7	697,1	170,6	238,8	321,4	356,3	298,0	596,0	797,9	195,5	273,4	321,4	381,7	347,2	694,4	930,0	227,6	318,7
500	376,4	339,3	218,0	436,0	583,6	143,0	200,0	376,4	367,6	260,0	520,7	697,1	170,6	238,8	376,4	395,8	298,0	596,0	797,9	195,5	273,4	376,4	424,1	347,2	694,4	930,0	227,6	318,7
550	434,3	373,2	218,0	436,0	583,6	143,0	200,0	434,3	404,3	260,0	520,7	697,1	170,6	238,8	434,3	435,4	298,0	596,0	797,9	195,5	273,4	434,3	466,5	347,2	694,4	930,0	227,6	318,7
600	494,8	407,2	218,0	436,0	583,6	143,0	200,0	494,8	441,1	260,0	520,7	697,1																

BETONIJZER IN GESCHEURD BETON

Maximale rekenwaarden (zonder invloed van hoh- en rand-afstanden) per anker in de **trekrichting** in **gescheurd** beton.

Wenst u een berekening gericht op uw specifieke toepassing? Neem contact op en onze specialisten helpen u graag verder!

PLAATSINGSDIEPTE OPTIMALISEREN IN 4 STAPPEN:

Zoek de kolom met de gewenste diameter

- 1 Bepaal hier de minimale injilmdiepte (Hef) a.d.h.v. uw belasting bij betonbreuk.
- 2 Bepaal hier de minimale injilmdiepte (Hef) a.d.h.v. uw belasting bij lijmbreuk.
- 3 Controleer of uw belasting onder de staalbreuk-waarde zit.
- 4 De hoogste "Hef" waarde uit stap 1 en 2 is de optimale plaatsingsdiepte (in mm).

C20/25



Temp. range -40°C / +70°C



Hef	Ø8			Ø10			Ø12			Ø16			Ø20			Ø25			Ø28			Ø32			Ø40		
	1	2	3	1	2	3	1	2	3	1	2	3	1	2	3	1	2	3	1	2	3	1	2	3	1	2	3
50	8,5	5,9	20,0	8,5	10,5	30,7	8,5	11,3	44,3	8,5	15,1	79,3	8,5	16,8	123,6	8,5	20,9	192,9	8,5	19,1	242,1	8,5	16,8	315,7	8,5	20,9	493,6
60	11,2	7,0	20,0	11,2	12,6	30,7	11,2	13,6	44,3	11,2	18,1	79,3	11,2	20,1	123,6	11,2	25,1	192,9	11,2	22,9	242,1	11,2	20,1	315,7	11,2	25,1	493,6
70	14,1	8,2	20,0	14,1	14,7	30,7	14,1	15,8	44,3	14,1	21,1	79,3	14,1	23,5	123,6	14,1	29,3	192,9	14,1	26,7	242,1	14,1	23,5	315,7	14,1	29,3	493,6
80	17,2	9,4	20,0	17,2	16,8	30,7	17,2	18,1	44,3	17,2	24,1	79,3	17,2	26,8	123,6	17,2	33,5	192,9	17,2	30,5	242,1	17,2	26,8	315,7	17,2	33,5	493,6
90	20,5	10,6	20,0	20,5	18,8	30,7	20,5	20,4	44,3	20,5	27,1	79,3	20,5	30,2	123,6	20,5	37,7	192,9	20,5	34,3	242,1	20,5	30,2	315,7	20,5	37,7	493,6
100	24,0	11,7	20,0	24,0	20,9	30,7	24,0	22,6	44,3	24,0	30,2	79,3	24,0	33,5	123,6	24,0	41,9	192,9	24,0	38,1	242,1	24,0	33,5	315,7	24,0	41,9	493,6
110	27,7	12,9	20,0	27,7	23,0	30,7	27,7	24,9	44,3	27,7	33,2	79,3	27,7	36,9	123,6	27,7	46,1	192,9	27,7	41,9	242,1	27,7	36,9	315,7	27,7	46,1	493,6
120	31,5	14,1	20,0	31,5	25,1	30,7	31,5	27,1	44,3	31,5	36,2	79,3	31,5	40,2	123,6	31,5	50,3	192,9	31,5	45,7	242,1	31,5	40,2	315,7	31,5	50,3	493,6
130	35,6	15,2	20,0	35,6	27,2	30,7	35,6	29,4	44,3	35,6	39,2	79,3	35,6	43,6	123,6	35,6	54,5	192,9	35,6	49,6	242,1	35,6	43,6	315,7	35,6	54,5	493,6
140	39,8	16,4	20,0	39,8	29,3	30,7	39,8	31,7	44,3	39,8	42,2	79,3	39,8	46,9	123,6	39,8	58,6	192,9	39,8	53,4	242,1	39,8	46,9	315,7	39,8	58,6	493,6
150	44,1	17,6	20,0	44,1	31,4	30,7	44,1	33,9	44,3	44,1	45,2	79,3	44,1	50,3	123,6	44,1	62,8	192,9	44,1	57,2	242,1	44,1	50,3	315,7	44,1	62,8	493,6
160	48,6	18,8	20,0	48,6	33,5	30,7	48,6	36,2	44,3	48,6	48,3	79,3	48,6	53,6	123,6	48,6	67,0	192,9	48,6	61,0	242,1	48,6	53,6	315,7	48,6	67,0	493,6
170	53,2	19,9	20,0	53,2	35,6	30,7	53,2	38,5	44,3	53,2	51,3	79,3	53,2	57,0	123,6	53,2	71,2	192,9	53,2	64,8	242,1	53,2	57,0	315,7	53,2	71,2	493,6
180	58,0	21,1	20,0	58,0	37,7	30,7	58,0	40,7	44,3	58,0	54,3	79,3	58,0	60,3	123,6	58,0	75,4	192,9	58,0	68,6	242,1	58,0	60,3	315,7	58,0	75,4	493,6
190	62,9	22,3	20,0	62,9	39,8	30,7	62,9	43,0	44,3	62,9	57,3	79,3	62,9	63,7	123,6	62,9	79,6	192,9	62,9	72,4	242,1	62,9	63,7	315,7	62,9	79,6	493,6
200	67,9	23,5	20,0	67,9	41,9	30,7	67,9	45,2	44,3	67,9	60,3	79,3	67,9	67,0	123,6	67,9	83,8	192,9	67,9	76,2	242,1	67,9	67,0	315,7	67,9	83,8	493,6
220	78,3	25,8	20,0	78,3	46,1	30,7	78,3	49,8	44,3	78,3	66,4	79,3	78,3	73,7	123,6	78,3	92,2	192,9	78,3	83,9	242,1	78,3	73,7	315,7	78,3	92,2	493,6
240	89,2	28,1	20,0	89,2	50,3	30,7	89,2	54,3	44,3	89,2	72,4	79,3	89,2	80,4	123,6	89,2	100,5	192,9	89,2	91,5	242,1	89,2	80,4	315,7	89,2	100,5	493,6
260	100,6	30,5	20,0	100,6	54,5	30,7	100,6	58,8	44,3	100,6	78,4	79,3	100,6	87,1	123,6	100,6	108,9	192,9	100,6	99,1	242,1	100,6	87,1	315,7	100,6	108,9	493,6
280	112,4	32,8	20,0	112,4	58,6	30,7	112,4	63,3	44,3	112,4	84,4	79,3	112,4	93,8	123,6	112,4	117,3	192,9	112,4	106,7	242,1	112,4	93,8	315,7	112,4	117,3	493,6
300	124,7	35,2	20,0	124,7	62,8	30,7	124,7	67,9	44,3	124,7	90,5	79,3	124,7	100,5	123,6	124,7	125,7	192,9	124,7	114,4	242,1	124,7	100,5	315,7	124,7	125,7	493,6
320	137,4	37,5	20,0	137,4	67,0	30,7	137,4	72,4	44,3	137,4	96,5	79,3	137,4	107,2	123,6	137,4	134,0	192,9	137,4	122,0	242,1	137,4	107,2	315,7	137,4	134,0	493,6
340	150,5	39,9	20,0	150,5	71,2	30,7	150,5	76,9	44,3	150,5	102,5	79,3	150,5	113,9	123,6	150,5	142,4	192,9	150,5	129,6	242,1	150,5	113,9	315,7	150,5	142,4	493,6
360	163,9	42,2	20,0	163,9	75,4	30,7	163,9	81,4	44,3	163,9	108,6	79,3	163,9	120,6	123,6	163,9	150,8	192,9	163,9	137,2	242,1	163,9	120,6	315,7	163,9	150,8	493,6
380	177,8	44,6	20,0	177,8	79,6	30,7	177,8	86,0	44,3	177,8	114,6	79,3	177,8	127,3	123,6	177,8	159,2	192,9	177,8	144,8	242,1	177,8	127,3	315,7	177,8	159,2	493,6
400	192,0	46,9	20,0	192,0	83,8	30,7	192,0	90,5	44,3	192,0	120,6	79,3	192,0	134,0	123,6	192,0	167,6	192,9	192,0	152,5	242,1	192,0	134,0	315,7	192,0	167,6	493,6
420	206,6	49,3	20,0	206,6	88,0	30,7	206,6	95,0	44,3	206,6	126,7	79,3	206,6	140,7	123,6	206,6	175,9	192,9	206,6	160,1	242,1	206,6	140,7	315,7	206,6	175,9	493,6
440	221,5	51,6	20,0	221,5	92,2	30,7	221,5	99,5	44,3	221,5	132,7	79,3	221,5	147,4	123,6	221,5	184,3	192,9	221,5	167,7	242,1	221,5	147,4	315,7	221,5	184,3	493,6
460	236,8	54,0	20,0	236,8	96,3	30,7	236,8	104,0	44,3	236,8	138,7	79,3	236,8	154,1	123,6	236,8	192,7	192,9	236,8	175,3	242,1	236,8	154,1	315,7	236,8	192,7	493,6
480	252,4	56,3	20,0	252,4	100,5	30,7	252,4	108,6	44,3	252,4	144,8	79,3	252,4	160,8	123,6	252,4	201,1	192,9	252,4	183,0	242,1	252,4	160,8	315,7	252,4	201,1	493,6
500	268,3	58,6	20,0	268,3	104,7	30,7	268,3	113,1	44,3	268,3	150,8	79,3	268,3	167,6	123,6	268,3	209,4	192,9	268,3	190,6	242,1	268,3	167,6	315,7	268,3	209,4	493,6
550	309,6	64,5	20,0	309,6	115,2	30,7	309,6	124,4	44,3	309,6	165,9	79,3	309,6	184,3	123,6	309,6	230,4	192,9	309,6	209,6	242,1	309,6	184,3	315,7	309,6	230,4	493,6
600	352,7	70,4	20,0	352,7	125,7	30,7	352,7	135,7	44,3	352,7	181,0	79,3	352,7	201,1	123,6	352,7	251,3	192,9	352,7	228,7	242,1	352,7	201,1	315,7	352,7	251,3	493,6
650	397,7	76,2	20,0	397,7	136,1	30,7	397,7	147,0	44,3	397,7	196,0	79,3	397,7	217,8	123,6	397,7	272,3	192,9	397,7	247,8	242,1	397,7	217,8	315,7	397,7	272,3	493,6
700	444,5	82,1	20,0	444,5	146,6	30,7	444,5	158,3	44,3	444,5	211,1	79,3	444,5	234,6	123,6	444,5	293,2	192,9	444,5	266,8	242,1	444,5	234,6	315,7	444,5	293,2	493,6
750	493,0	88,0	20,0	493,0	157,1	30,7	493,0	169,6	44,3	493,0	226,2	79,3	493,0	251,3	123,6	493,0	314,2	192,9	493,0	285,9	242,1	493,0	251,3	315,7	493,0	314,2	493,6
800	543,1	93,8	20,0	543,1	167,6	30,7	543,1	181,0	44,3	543,1	241,3	79,3	543,1	268,1	123,6	543,1	335,1	192,9	543,1	304,9	242,1	543,1	268,1	315,7	543,1	335,1	493,6
850	594,8	99,7	20,0	594,8	178,0	30,7	594,8	192,3	44,3	594,8	256,4	79,3	594,8	284,8	123,6	594,8	356,0	192,9	594,8	324,0	242,1	594,8	284,8	315,7	594,8	356,0	493,6
900	648,0	105,6	20,0	648,0	188,5	30,7	648,0	203,6	44,3	648,0	271,4	79,3	648,0	301,6	123,6	648,0	377,0	192,9	648,0	343,1	242,1	648,0	301,6	315,7	648,0	377,0	493,6
950	702,7	111,4	20,0	702,7	199,0	30,7	702,7	214,9	44,3	702,7	286,5	79,3	702,7	318,3	123,6	702,7	397,9	192,9	702,7	362,1	242,1	702,7	318,3	315,7	702,7	397,9	493,6
1000	758,9	117,3	20,0	758,9	209,4	30,7	758,9	226,2	44,3	758,9	301,6	79,3	758,9	335,1	123,6	758,9	418,9	192,9	758,9	381,2	242,1	758,9	335,1	315,7	758,9	418,9	493,6
1100	875,6	129,0	20,0	875,6	230,4	30,7	875,6	248,8	44,3	875,6	331,8	79,3	875,6	368,6	123,6	875,6	460,8	192,9	875,6	419,3	242,1						

BETONIJZER IN ONGESCHEURD BETON

Maximale rekenwaarden (zonder invloed van hoh- en rand-afstanden) per anker in de **trekrichting** in ongescheurd beton.

Wenst u een berekening gericht op uw specifieke toepassing? Neem contact op en onze specialisten helpen u graag verder!

PLAATSINGSDIEPTE OPTIMALISEREN IN 4 STAPPEN:

Zoek de kolom met de gewenste diameter

- 1 Bepaal hier de minimale injilmdiepte (Hef) a.d.h.v. uw belasting bij betonbreuk.
- 2 Bepaal hier de minimale injilmdiepte (Hef) a.d.h.v. uw belasting bij lijmbreuk.
- 3 Controleer of uw belasting onder de staalbreuk-waarde zit.
- 4 De hoogste "Hef" waarde uit stap 1 en 2 is de optimale plaatsingsdiepte (in mm).



Temp. range -40°C / +70°C



Hef	Ø8			Ø10			Ø12			Ø16			Ø20			Ø25			Ø28			Ø32			Ø40		
	1	2	3	1	2	3	1	2	3	1	2	3	1	2	3	1	2	3	1	2	3	1	2	3	1	2	3
50	11,9	10,1	20,0	11,9	12,6	30,7	11,9	15,1	44,3	11,9	18,4	79,3	11,9	23,0	123,6	11,9	28,8	192,9	11,9	26,4	242,1	11,9	23,5	315,7	11,9	29,3	493,6
60	15,6	12,1	20,0	15,6	15,1	30,7	15,6	18,1	44,3	15,6	22,1	79,3	15,6	27,6	123,6	15,6	34,6	192,9	15,6	31,7	242,1	15,6	28,1	315,7	15,6	35,2	493,6
70	19,7	14,1	20,0	19,7	17,6	30,7	19,7	21,1	44,3	19,7	25,8	79,3	19,7	32,3	123,6	19,7	40,3	192,9	19,7	36,9	242,1	19,7	32,8	315,7	19,7	41,1	493,6
80	24,1	16,1	20,0	24,1	20,1	30,7	24,1	24,1	44,3	24,1	29,5	79,3	24,1	36,9	123,6	24,1	46,1	192,9	24,1	42,2	242,1	24,1	37,5	315,7	24,1	46,9	493,6
90	28,7	18,1	20,0	28,7	22,6	30,7	28,7	27,1	44,3	28,7	33,2	79,3	28,7	41,5	123,6	28,7	51,8	192,9	28,7	47,5	242,1	28,7	42,2	315,7	28,7	52,8	493,6
100	33,7	20,1	20,0	33,7	25,1	30,7	33,7	30,2	44,3	33,7	36,9	79,3	33,7	46,1	123,6	33,7	57,6	192,9	33,7	52,8	242,1	33,7	46,9	315,7	33,7	58,6	493,6
110	38,8	22,1	20,0	38,8	27,6	30,7	38,8	33,2	44,3	38,8	40,5	79,3	38,8	50,7	123,6	38,8	63,4	192,9	38,8	58,1	242,1	38,8	51,6	315,7	38,8	64,5	493,6
120	44,3	24,1	20,0	44,3	30,2	30,7	44,3	36,2	44,3	44,3	44,2	79,3	44,3	55,3	123,6	44,3	69,1	192,9	44,3	63,3	242,1	44,3	56,3	315,7	44,3	70,4	493,6
130	49,9	26,1	20,0	49,9	32,7	30,7	49,9	39,2	44,3	49,9	47,9	79,3	49,9	59,9	123,6	49,9	74,9	192,9	49,9	68,6	242,1	49,9	61,0	315,7	49,9	76,2	493,6
140	55,8	28,1	20,0	55,8	35,2	30,7	55,8	42,2	44,3	55,8	51,6	79,3	55,8	64,5	123,6	55,8	80,6	192,9	55,8	73,9	242,1	55,8	65,7	315,7	55,8	82,1	493,6
150	61,8	30,2	20,0	61,8	37,7	30,7	61,8	45,2	44,3	61,8	55,3	79,3	61,8	69,1	123,6	61,8	86,4	192,9	61,8	79,2	242,1	61,8	70,4	315,7	61,8	88,0	493,6
160	68,1	32,2	20,0	68,1	40,2	30,7	68,1	48,3	44,3	68,1	59,0	79,3	68,1	73,7	123,6	68,1	92,2	192,9	68,1	84,4	242,1	68,1	75,1	315,7	68,1	93,8	493,6
170	74,6	34,2	20,0	74,6	42,7	30,7	74,6	51,3	44,3	74,6	62,7	79,3	74,6	78,3	123,6	74,6	97,9	192,9	74,6	89,7	242,1	74,6	79,8	315,7	74,6	99,7	493,6
180	81,3	36,2	20,0	81,3	45,2	30,7	81,3	54,3	44,3	81,3	66,4	79,3	81,3	82,9	123,6	81,3	103,7	192,9	81,3	95,0	242,1	81,3	84,4	315,7	81,3	105,6	493,6
190	88,2	38,2	20,0	88,2	47,8	30,7	88,2	57,3	44,3	88,2	70,0	79,3	88,2	87,5	123,6	88,2	109,4	192,9	88,2	100,3	242,1	88,2	89,1	315,7	88,2	111,4	493,6
200	95,2	40,2	20,0	95,2	50,3	30,7	95,2	60,3	44,3	95,2	73,7	79,3	95,2	92,2	123,6	95,2	115,2	192,9	95,2	105,6	242,1	95,2	93,8	315,7	95,2	117,3	493,6
220	109,9	44,2	20,0	109,9	55,3	30,7	109,9	66,4	44,3	109,9	81,1	79,3	109,9	101,4	123,6	109,9	126,7	192,9	109,9	116,1	242,1	109,9	103,2	315,7	109,9	129,0	493,6
240	125,2	48,3	20,0	125,2	60,3	30,7	125,2	72,4	44,3	125,2	88,5	79,3	125,2	110,6	123,6	125,2	138,2	192,9	125,2	126,7	242,1	125,2	112,6	315,7	125,2	140,7	493,6
260	141,1	52,3	20,0	141,1	65,3	30,7	141,1	78,4	44,3	141,1	95,8	79,3	141,1	119,8	123,6	141,1	149,7	192,9	141,1	137,2	242,1	141,1	122,0	315,7	141,1	152,5	493,6
280	157,7	56,3	20,0	157,7	70,4	30,7	157,7	84,4	44,3	157,7	103,2	79,3	157,7	129,0	123,6	157,7	161,3	192,9	157,7	147,8	242,1	157,7	131,4	315,7	157,7	164,2	493,6
300	174,9	60,3	20,0	174,9	75,4	30,7	174,9	90,5	44,3	174,9	110,6	79,3	174,9	138,2	123,6	174,9	172,8	192,9	174,9	158,3	242,1	174,9	140,7	315,7	174,9	175,9	493,6
320	192,7	64,3	20,0	192,7	80,4	30,7	192,7	96,5	44,3	192,7	118,0	79,3	192,7	147,4	123,6	192,7	184,3	192,9	192,7	168,9	242,1	192,7	150,1	315,7	192,7	187,7	493,6
340	211,1	68,4	20,0	211,1	85,5	30,7	211,1	102,5	44,3	211,1	125,3	79,3	211,1	156,7	123,6	211,1	195,8	192,9	211,1	179,4	242,1	211,1	159,5	315,7	211,1	199,4	493,6
360	230,0	72,4	20,0	230,0	90,5	30,7	230,0	108,6	44,3	230,0	132,7	79,3	230,0	165,9	123,6	230,0	207,3	192,9	230,0	190,0	242,1	230,0	168,9	315,7	230,0	211,1	493,6
380	249,4	76,4	20,0	249,4	95,5	30,7	249,4	114,6	44,3	249,4	140,1	79,3	249,4	175,1	123,6	249,4	218,9	192,9	249,4	200,6	242,1	249,4	178,3	315,7	249,4	222,8	493,6
400	269,3	80,4	20,0	269,3	100,5	30,7	269,3	120,6	44,3	269,3	147,4	79,3	269,3	184,3	123,6	269,3	230,4	192,9	269,3	211,1	242,1	269,3	187,7	315,7	269,3	234,6	493,6
420	289,8	84,4	20,0	289,8	105,6	30,7	289,8	126,7	44,3	289,8	154,8	79,3	289,8	193,5	123,6	289,8	241,9	192,9	289,8	221,7	242,1	289,8	197,0	315,7	289,8	246,3	493,6
440	310,7	88,5	20,0	310,7	110,6	30,7	310,7	132,7	44,3	310,7	162,2	79,3	310,7	202,7	123,6	310,7	253,4	192,9	310,7	232,2	242,1	310,7	206,4	315,7	310,7	258,0	493,6
460	332,2	92,5	20,0	332,2	115,6	30,7	332,2	138,7	44,3	332,2	169,6	79,3	332,2	212,0	123,6	332,2	264,9	192,9	332,2	242,8	242,1	332,2	215,8	315,7	332,2	269,8	493,6
480	354,0	96,5	20,0	354,0	120,6	30,7	354,0	144,8	44,3	354,0	176,9	79,3	354,0	221,2	123,6	354,0	275,5	192,9	354,0	253,3	242,1	354,0	225,2	315,7	354,0	281,5	493,6
500	376,4	100,5	20,0	376,4	125,7	30,7	376,4	150,8	44,3	376,4	184,3	79,3	376,4	230,4	123,6	376,4	288,0	192,9	376,4	263,9	242,1	376,4	234,6	315,7	376,4	293,2	493,6
550	434,3	110,6	20,0	434,3	138,2	30,7	434,3	165,9	44,3	434,3	202,7	79,3	434,3	253,4	123,6	434,3	316,8	192,9	434,3	290,3	242,1	434,3	258,0	315,7	434,3	322,5	493,6
600	494,8	120,6	20,0	494,8	150,8	30,7	494,8	181,0	44,3	494,8	221,2	79,3	494,8	276,5	123,6	494,8	345,6	192,9	494,8	316,7	242,1	494,8	281,5	315,7	494,8	351,9	493,6
650	557,9	130,7	20,0	557,9	163,4	30,7	557,9	196,0	44,3	557,9	239,6	79,3	557,9	299,5	123,6	557,9	374,4	192,9	557,9	343,1	242,1	557,9	304,9	315,7	557,9	381,2	493,6
700	623,5	140,7	20,0	623,5	175,9	30,7	623,5	211,1	44,3	623,5	258,0	79,3	623,5	322,5	123,6	623,5	403,2	192,9	623,5	369,5	242,1	623,5	328,4	315,7	623,5	410,5	493,6
750	691,5	150,8	20,0	691,5	188,5	30,7	691,5	226,2	44,3	691,5	276,5	79,3	691,5	345,6	123,6	691,5	432,0	192,9	691,5	395,8	242,1	691,5	351,9	315,7	691,5	439,8	493,6
800	761,8	160,8	20,0	761,8	201,1	30,7	761,8	241,3	44,3	761,8	294,9	79,3	761,8	368,6	123,6	761,8	460,8	192,9	761,8	422,2	242,1	761,8	375,3	315,7	761,8	469,1	493,6
850	834,3	170,9	20,0	834,3	213,6	30,7	834,3	256,4	44,3	834,3	313,3	79,3	834,3	391,7	123,6	834,3	489,6	192,9	834,3	448,6	242,1	834,3	398,8	315,7	834,3	498,5	493,6
900	909,0	181,0	20,0	909,0	226,2	30,7	909,0	271,4	44,3	909,0	331,8	79,3	909,0	414,7	123,6	909,0	518,4	192,9	909,0	475,0	242,1	909,0	422,2	315,7	909,0	527,8	493,6
950	985,8	191,0	20,0	985,8	238,8	30,7	985,8	286,5	44,3	985,8	350,2	79,3	985,8	437,7	123,6	985,8	547,2	192,9	985,8	501,4	242,1	985,8	445,7	315,7	985,8	557,1	493,6
1000	1064,6	201,1	20,0	1064,6	251,3	30,7	1064,6	301,6	44,3	1064,6	368,6	79,3	1064,6	460,8	123,6	1064,6	576,0	192,9	1064,6	527,8	242,1	1064,6	469,1	315,7	1064,6	586,4	493,6
1100	1228,3	221,2	20,0	1228,3	276,5	30,7	1228,3	331,8	44,3	1228,3	405,5	79,3	1228,3	506,8	123,6	1228,3	633,6</										

LIJMVOLUME BOORGAT CALCULATOR – DRAADSTANGEN

Hieronder vindt u een overzicht van het aantal boorgaten dat u kunt verwerken met de gekozen type koker per diameter en inboordiepte (Hef). In het opgegeven aantal boorgaten per koker is een verliespercentage van 30% ingecaluleerd.



Hef	M8			M10			M12			M14		
	Boordiameter 10mm			Boordiameter 12mm			Boordiameter 14mm			Boordiameter 16mm		
	300ml	585ml	1400ml	300ml	585ml	1400ml	300ml	585ml	1400ml	300ml	585ml	1400ml
50	121	237	567	93	183	438	75	146	351	62	121	289
60	101	197	472	78	152	365	62	122	293	51	100	241
70	86	169	405	67	130	313	53	104	251	44	86	206
80	75	148	354	58	114	274	47	91	219	38	75	181
90	67	131	315	52	101	243	41	81	195	34	67	160
100	60	118	283	46	91	219	37	73	175	31	60	144
110	55	107	257	42	83	199	34	66	159	28	55	131
120	50	98	236	39	76	182	31	61	146	25	50	120
130	46	91	218	36	70	168	28	56	135	23	46	111
140	43	84	202	33	65	156	26	52	125	22	43	103
150	40	79	189	31	61	146	25	48	117	20	40	96
160	37	74	177	29	57	137	23	45	109	19	37	90
170	35	69	166	27	53	128	22	43	103	18	35	85
180	33	65	157	26	50	121	20	40	97	17	33	80
190	31	62	149	24	48	115	19	38	92	16	31	76
200	30	59	141	23	45	109	18	36	87	15	30	72
220	27	53	128	21	41	99	17	33	79	14	27	65
240	25	49	118	19	38	91	15	30	73	12	25	60
260	23	45	109	18	35	84	14	28	67	11	23	55
280	21	42	101	16	32	78	13	26	62	11	21	51
300	20	39	94	15	30	73	12	24	58	10	20	48
320	18	37	88	14	28	68	11	22	54	9,6	18	45
340	17	34	83	13	26	64	11	21	51	9,1	17	42
360	16	32	78	13	25	60	10	20	48	8,6	16	40
380	15	31	74	12	24	57	9,9	19	46	8,1	15	38
400	15	29	70	11	22	54	9,4	18	43	7,7	15	36

Hef	M16			M18			M20			M22		
	Boordiameter 18mm			Boordiameter 20mm			Boordiameter 24mm			Boordiameter 26mm		
	300ml	585ml	1400ml	300ml	585ml	1400ml	300ml	585ml	1400ml	300ml	585ml	1400ml
50	54	106	254	44	86	208	24	48	115	22	43	105
60	45	88	211	37	72	173	20	40	95	18	36	87
70	38	75	181	31	62	148	17	34	82	16	31	75
80	34	66	158	27	54	130	15	30	71	14	27	65
90	30	59	141	24	48	115	13	26	63	12	24	58
100	27	53	127	22	43	104	12	24	57	11	21	52
125	21	42	101	17	34	83	9,8	19	46	9,0	17	42
150	18	35	84	14	28	69	8,2	16	38	7,5	14	35
175	15	30	72	12	24	59	7,0	13	32	6,4	12	30
200	13	26	63	11	21	52	6,1	12	28	5,6	10	26
225	12	23	56	9,9	19	46	5,4	10	25	5,0	9,7	23
250	10	21	50	8,9	17	41	4,9	9,6	23	4,5	8,7	21
275	9,9	19	46	8,1	15	37	4,4	8,7	20	4,0	7,9	19
300	9,0	17	42	7,4	14	34	4,1	8,0	19	3,7	7,3	17
350	7,7	15	36	6,3	12	29	3,5	6,8	16	3,2	6,2	15
400	6,8	13	31	5,5	10	26	3,0	6,0	14	2,8	5,4	13
450	6,0	11	28	4,9	9,6	23	2,7	5,3	12	2,5	4,8	11
500	5,4	10	25	4,4	8,6	20	2,4	4,8	11	2,2	4,3	10
550	4,9	9,6	23	4,0	7,9	18	2,2	4,3	10	2,0	3,9	9,5
600	4,5	8,8	21	3,7	7,2	17	2,0	4,0	9,5	1,8	3,6	8,7
650	4,1	8,1	19	3,4	6,6	16	1,8	3,6	8,8	1,7	3,3	8,0
700	3,8	7,5	18	3,1	6,2	14	1,7	3,4	8,2	1,6	3,1	7,5
750	3,6	7,0	16	2,9	5,7	13	1,6	3,2	7,6	1,5	2,9	7,0
800	3,4	6,6	15	2,7	5,4	13	1,5	3,0	7,1	1,4	2,7	6,5
850	3,2	6,2	14	2,6	5,1	12	1,4	2,8	6,7	1,3	2,5	6,1
900	3,0	5,9	14	2,4	4,8	11	1,3	2,6	6,3	1,2	2,4	5,8

Hef	M24			M27			M30			M33		
	Boordiameter 28mm			Boordiameter 32mm			Boordiameter 35mm			Boordiameter 38mm		
	300ml	585ml	1400ml	300ml	585ml	1400ml	300ml	585ml	1400ml	300ml	585ml	1400ml
100	9,8	19	46	7,4	14	34	6,4	12	30	5,6	10	26
125	7,8	15	36	5,9	11	27	5,1	10	24	4,4	8,7	20
150	6,5	12	30	4,9	9,6	23	4,2	8,3	20	3,7	7,3	17
175	5,6	10	26	4,2	8,2	19	3,6	7,1	17	3,2	6,2	14
200	4,9	9,6	23	3,7	7,2	17	3,2	6,2	15	2,8	5,4	13
225	4,3	8,5	20	3,2	6,4	15	2,8	5,5	13	2,4	4,8	11
250	3,9	7,6	18	2,9	5,7	13	2,5	5,0	12	2,2	4,3	10
275	3,5	6,9	16	2,6	5,2	12	2,3	4,5	10	2,0	3,9	9,5
300	3,2	6,4	15	2,4	4,8	11	2,1	4,1	10	1,8	3,6	8,7
325	3,0	5,9	14	2,2	4,4	10	1,9	3,8	9,2	1,7	3,3	8,0
350	2,8	5,4	13	2,1	4,1	9,8	1,8	3,5	8,5	1,6	3,1	7,4
375	2,6	5,1	12	1,9	3,8	9,2	1,7	3,3	8,0	1,4	2,9	6,9
400	2,4	4,8	11	1,8	3,6	8,6	1,6	3,1	7,5	1,4	2,7	6,5
450	2,1	4,2	10	1,6	3,2	7,6	1,4	2,7	6,6	1,2	2,4	5,8
500	1,9	3,8	9,2	1,4	2,8	6,9	1,2	2,5	6,0	1,1	2,1	5,2
550	1,7	3,4	8,3	1,3	2,6	6,2	1,1	2,2	5,4	1,0	1,9	4,7
600	1,6	3,2	7,6	1,2	2,4	5,7	1,0	2,0	5,0	0,9	1,8	4,3
650	1,5	2,9	7,0	1,1	2,2	5,3	0,9	1,9	4,6	0,8	1,6	4,0
700	1,4	2,7	6,5	1,0	2,0	4,9	0,9	1,7	4,2	0,8	1,5	3,7
750	1,3	2,5	6,1	0,9	1,9	4,6	0,8	1,6	4,0	0,7	1,4	3,4
800	1,2	2,4	5,7	0,9	1,8	4,3	0,8	1,5	3,7	0,7	1,3	3,2
850	1,1	2,2	5,4	0,8	1,7	4,0	0,7	1,4	3,5	0,6	1,2	3,0
900	1,0	2,1	5,1	0,8	1,6	3,8	0,7	1,3	3,3	0,6	1,2	2,9
1000	0,9	1,9	4,6	0,7	1,4	3,4	0,6	1,2	3,0	0,5	1,0	2,6
1100	0,8	1,7	4,1	0,6	1,3	3,1	0,5	1,1	2,7	0,5	0,9	2,3
1200	0,8	1,6	3,8	0,6	1,2	2,8	0,5	1,0	2,5	0,4	0,9	2,1

Hef	M36			M39			M42			M45		
	Boordiameter 42mm			Boordiameter 46mm			Boordiameter 50mm			Boordiameter 54mm		
	300ml	585ml	1400ml	300ml	585ml	1400ml	300ml	585ml	1400ml	300ml	585ml	1400ml
200	2,2	4,2	10	1,7	3,4	8,2	1,4	2,8	6,8	1,1	2,3	5,5
225	1,9	3,8	9,1	1,5	3,0	7,3	1,2	2,5	6,0	1,0	2,0	4,9
250	1,7	3,4	8,2	1,4	2,7	6,6	1,1	2,2	5,4	0,9	1,8	4,4
275	1,6	3,1	7,4	1,2	2,5	6,0	1,0	2,0	4,9	0,8	1,6	4,0
300	1,4	2,8	6,8	1,1	2,3	5,5	0,9	1,8	4,5	0,7	1,5	3,7
325	1,3	2,6	6,3	1,0	2,1	5,0	0,8	1,7	4,1	0,7	1,4	3,4
350	1,2	2,4	5,8	1,0	1,9	4,7	0,8	1,6	3,8	0,6	1,3	3,1
375	1,1	2,2	5,4	0,9	1,8	4,4	0,7	1,5	3,6	0,6	1,2	2,9
400	1,1	2,1	5,1	0,8	1,7	4,1	0,7	1,4	3,4	0,5	1,1	2,7
450	0,9	1,9	4,5	0,7	1,5	3,6	0,6	1,2	3,0	0,5	1,0	2,4
500	0,8	1,7	4,1	0,7	1,3	3,3	0,5	1,1	2,7	0,4	0,9	2,2
550	0,8	1,5	3,7	0,6	1,2	3,0	0,5	1,0	2,4	0,4	0,8	2,0
600	0,7	1,4	3,4	0,5	1,1	2,7	0,4	0,9	2,2	0,3	0,7	1,8
650	0,6	1,3	3,1	0,5	1,0	2,5	0,4	0,8	2,0	0,3	0,7	1,7
700	0,6	1,2	2,9	0,5	0,9	2,3	0,4	0,8	1,9	0,3	0,6	1,5
750	0,5	1,1	2,7	0,4	0,9	2,2	0,3	0,7	1,8	0,3	0,6	1,4
800	0,5	1,0	2,5	0,4	0,8	2,0	0,3	0,7	1,7	0,2	0,5	1,3
850	0,5	1,0	2,4	0,4	0,8	1,9	0,3	0,6	1,6	0,2	0,5	1,3
900	0,4	0,9	2,2	0,3	0,7	1,8	0,3	0,6	1,5	0,2	0,5	1,2
1000	0,4	0,8	2,0	0,3	0,6	1,6	0,2	0,5	1,3	0,2	0,4	1,1
1100	0,4	0,7	1,8	0,3	0,6	1,5	0,2	0,5	1,2	0,2	0,4	1,0
1200	0,3	0,7	1,7	0,2	0,5	1,3	0,2	0,4	1,1	0,1	0,3	0,9
1300	0,3	0,6	1,5	0,2	0,5	1,2	0,2	0,4	1,0	0,1	0,3	0,8
1400	0,3	0,6	1,4	0,2	0,4	1,1	0,2	0,4	0,9	0,1	0,3	0,7
1500	0,2	0,5	1,3	0,2	0,4	1,1	0,1	0,3	0,9	0,		

LIJMVOLUME BOORGAT CALCULATOR – BETONIJZER

Hieronder vindt u een overzicht van het aantal boorgaten dat u kunt verwerken met de gekozen type koker per diameter en inboordiepte (Hef). In het opgegeven aantal boorgaten per koker is een verliespercentage van 30% ingecalculleerd.



Hef	Ø8			Ø10			Ø12			Ø16			Ø20			Ø25			Ø28			Ø32			Ø40		
	Boordiameter 12mm			Boordiameter 14mm			Boordiameter 16mm			Boordiameter 20mm			Boordiameter 25mm			Boordiameter 32mm			Boordiameter 35mm			Boordiameter 40mm			Boordiameter 48mm		
	300ml	585ml	1400ml	300ml	585ml	1400ml	300ml	585ml	1400ml	300ml	585ml	1400ml	300ml	585ml	1400ml	300ml	585ml	1400ml	300ml	585ml	1400ml	300ml	585ml	1400ml	300ml	585ml	1400ml
50	72	140	336	59	116	279	51	100	239	39	77	186	25	50	119	14	28	67	13	25	61	10	19	47	8,2	16	38
60	60	117	280	49	97	233	42	83	199	33	64	155	21	41	99	12	23	56	10	21	51	8,4	16	39	6,8	13	32
70	51	100	240	42	83	199	36	71	171	28	55	133	18	35	85	10	20	48	9,3	18	43	7,2	14	33	5,8	11	27
80	45	87	210	37	73	174	32	62	149	24	48	116	16	31	74	9,0	17	42	8,2	16	38	6,3	12	29	5,1	10	24
90	40	78	186	33	64	155	28	55	133	22	43	103	14	27	66	8,0	15	37	7,3	14	34	5,6	10	26	4,5	8,9	21
100	36	70	168	29	58	139	25	50	119	19	38	93	12	25	59	7,2	14	33	6,5	12	30	5,0	9,8	23	4,1	8,0	19
110	32	63	152	27	53	127	23	45	108	18	35	84	11	22	54	6,6	12	30	5,9	11	27	4,5	8,9	21	3,7	7,3	17
120	30	58	140	24	48	116	21	41	99	16	32	77	10	20	49	6,0	11	28	5,4	10	25	4,2	8,1	19	3,4	6,7	16
130	27	54	129	23	44	107	19	38	92	15	29	71	9,8	19	46	5,5	10	26	5,0	9,8	23	3,8	7,5	18	3,1	6,1	14
140	25	50	120	21	41	99	18	35	85	14	27	66	9,1	17	42	5,1	10	24	4,6	9,1	21	3,6	7,0	16	2,9	5,7	13
150	24	46	112	19	38	93	17	33	79	13	25	62	8,5	16	39	4,8	9,4	22	4,3	8,5	20	3,3	6,5	15	2,7	5,3	12
160	22	43	105	18	36	87	16	31	74	12	24	58	8,0	15	37	4,5	8,8	21	4,1	8,0	19	3,1	6,1	14	2,5	5,0	12
170	21	41	98	17	34	82	15	29	70	11	22	54	7,5	14	35	4,2	8,3	19	3,8	7,5	18	2,9	5,7	13	2,4	4,7	11
180	20	39	93	16	32	77	14	27	66	11	21	51	7,1	13	33	4,0	7,8	18	3,6	7,1	17	2,8	5,4	13	2,2	4,4	10
190	18	36	88	15	30	73	13	26	63	10	20	49	6,7	13	31	3,8	7,4	17	3,4	6,7	16	2,6	5,1	12	2,1	4,2	10
200	18	35	84	14	29	69	12	25	59	9,9	19	46	6,4	12	29	3,6	7,0	16	3,2	6,4	15	2,5	4,9	11	2,0	4,0	9,6
220	16	31	76	13	26	63	11	22	54	9,0	17	42	5,8	11	27	3,3	6,4	15	2,9	5,8	13	2,2	4,4	10	1,8	3,6	8,7
240	15	29	70	12	24	58	10	20	49	8,3	16	38	5,3	10	24	3,0	5,9	14	2,7	5,3	12	2,1	4,0	9,8	1,7	3,3	8,0
260	13	27	64	11	22	53	9,8	19	46	7,6	14	35	4,9	9,6	23	2,7	5,4	13	2,5	4,9	11	1,9	3,7	9,0	1,5	3,0	7,4
280	12	25	60	10	20	49	9,1	17	42	7,1	13	33	4,5	8,9	21	2,5	5,0	12	2,3	4,5	10	1,8	3,5	8,4	1,4	2,8	6,8
300	12	23	56	9,9	19	46	8,5	16	39	6,6	12	31	4,2	8,3	19	2,4	4,7	11	2,1	4,2	10	1,6	3,2	7,8	1,3	2,6	6,4
320	11	21	52	9,3	18	43	8,0	15	37	6,2	12	29	4,0	7,8	18	2,2	4,4	10	2,0	4,0	9,5	1,5	3,0	7,3	1,2	2,5	6,0
340	10	20	49	8,8	17	41	7,5	14	35	5,8	11	27	3,7	7,3	17	2,1	4,1	9,9	1,9	3,7	9,0	1,4	2,8	6,9	1,2	2,3	5,6
360	10	19	46	8,3	16	38	7,1	13	33	5,5	10	25	3,5	6,9	16	2,0	3,9	9,4	1,8	3,5	8,5	1,4	2,7	6,5	1,1	2,2	5,3
380	9,4	18	44	7,8	15	36	6,7	13	31	5,2	10	24	3,3	6,5	15	1,9	3,7	8,9	1,7	3,3	8,0	1,3	2,5	6,1	1,0	2,1	5,0
400	9,0	17	42	7,4	14	34	6,4	12	29	4,9	9,7	23	3,2	6,2	14	1,8	3,5	8,4	1,6	3,2	7,6	1,2	2,4	5,8	1,0	2,0	4,8
420	8,5	16	40	7,1	13	33	6,1	11	28	4,7	9,2	22	3,0	5,9	14	1,7	3,3	8,0	1,5	3,0	7,3	1,2	2,3	5,6	0,9	1,9	4,5
440	8,1	15	38	6,8	13	31	5,8	11	27	4,5	8,8	21	2,9	5,6	13	1,6	3,2	7,7	1,4	2,9	6,9	1,1	2,2	5,3	0,9	1,8	4,3
460	7,8	15	36	6,5	12	30	5,5	10	26	4,3	8,4	20	2,7	5,4	13	1,5	3,0	7,3	1,4	2,7	6,6	1,0	2,1	5,1	0,8	1,7	4,1
480	7,5	14	35	6,2	12	29	5,3	10	24	4,1	8,1	19	2,6	5,2	12	1,5	2,9	7,0	1,3	2,6	6,3	1,0	2,0	4,9	0,8	1,6	4,0
500	7,2	14	33	5,9	11	27	5,1	10	23	3,9	7,7	18	2,5	5,0	11	1,4	2,8	6,7	1,3	2,5	6,1	1,0	1,9	4,7	0,8	1,6	3,8
550	6,5	12	30	5,4	10	25	4,6	9,1	21	3,6	7,0	16	2,3	4,5	10	1,3	2,5	6,1	1,1	2,3	5,5	0,9	1,7	4,2	0,7	1,4	3,5
600	6,0	11	28	4,9	9,7	23	4,2	8,3	19	3,3	6,4	15	2,1	4,1	9,9	1,2	2,3	5,6	1,0	2,1	5,1	0,8	1,6	3,9	0,6	1,3	3,2
650	5,5	10	25	4,6	8,9	21	3,9	7,7	18	3,0	5,9	14	1,9	3,8	9,2	1,1	2,1	5,2	1,0	1,9	4,7	0,7	1,5	3,6	0,6	1,2	2,9
700	5,1	10	24	4,2	8,3	19	3,6	7,1	17	2,8	5,5	13	1,8	3,5	8,5	1,0	2,0	4,8	0,9	1,8	4,3	0,7	1,4	3,3	0,5	1,1	2,7
750	4,8	9,3	22	3,9	7,7	18	3,4	6,6	15	2,6	5,1	12	1,7	3,3	7,9	0,9	1,8	4,5	0,8	1,7	4,0	0,6	1,3	3,1	0,5	1,0	2,5
800	4,5	8,7	21	3,7	7,3	17	3,2	6,2	14	2,4	4,8	11	1,6	3,1	7,4	0,9	1,7	4,2	0,8	1,6	3,8	0,6	1,2	2,9	0,5	1,0	2,4
850	4,2	8,2	19	3,5	6,8	16	3,0	5,8	14	2,3	4,5	10	1,5	2,9	7,0	0,8	1,6	3,9	0,7	1,5	3,6	0,5	1,1	2,7	0,4	0,9	2,2
900	4,0	7,8	18	3,3	6,4	15	2,8	5,5	13	2,2	4,3	10	1,4	2,7	6,6	0,8	1,5	3,7	0,7	1,4	3,4	0,5	1,0	2,6	0,4	0,8	2,1
950	3,7	7,3	17	3,1	6,1	14	2,7	5,2	12	2,1	4,0	9,8	1,3	2,6	6,3	0,7	1,4	3,5	0,6	1,3	3,2	0,5	1,0	2,4	0,4	0,8	2,0
1000	3,6	7,0	16	2,9	5,8	13	2,5	5,0	11	1,9	3,8	9,3	1,2	2,5	5,9	0,7	1,4	3,3	0,6	1,2	3,0	0,5	0,9	2,3	0,4	0,8	1,9
1100	3,2	6,3	15	2,7	5,3	12	2,3	4,5	10	1,8	3,5	8,4	1,1	2,2	5,4	0,6	1,2	3,0	0,5	1,1	2,7	0,4	0,8	2,1	0,3	0,7	1,7
1200	3,0	5,8	14	2,4	4,8	11	2,1	4,1	9,9	1,6	3,2	7,7	1,0	2,0	4,9	0,6	1,1	2,8	0,5	1,0	2,5	0,4	0,8	1,9	0,3	0,6	1,6
1300	2,7	5,4	12	2,3	4,4	10	1,9	3,8	9,2	1,5	2,9	7,1	0,9	1,9	4,6	0,5	1,0	2,6	0,5	0,9	2,3	0,3	0,7	1,8	0,3	0,6	1,4
1400	2,5	5,0	12	2,1	4,1	9,9	1,8	3,5	8,5	1,4	2,7	6,6	0,9	1,7	4,2	0,5	1,0	2,4	0,4	0,9	2,1	0,3	0,7	1,6	0,2	0,5	1,3
1500	2,4	4,6	11	1,9	3,8	9,3	1,7	3,3	7,9	1,3	2,5	6,2	0,8	1,6	3,9	0,4	0,9	2,2	0,4	0,8	2,0	0,3	0,6	1,5	0,2	0,5	1,2
1600	2,2	4,3	10	1,8	3,6	8,7	1,6	3,1	7,4	1,2	2,4	5,8	0,8	1,5	3,7	0,4	0,8	2,1	0,4	0,8	1,9	0,3	0,6	1,4	0,2	0,5	1,2
1700	2,1	4,1	9,8	1,7	3,4	8,2	1,5	2,9	7,0	1,1	2,2	5,4	0,7	1,4	3,5	0,4	0,8	1,9	0,3	0,7	1,8	0,2	0,5	1,3	0,2	0,4	1,1
1800	2,0	3,9	9,3	1,6	3,2	7,7	1,4	2,7	6,6	1,1	2,1	5,1	0,7	1,3	3,3	0,4	0,7	1,8	0,3	0,7	1,7	0,2	0,5	1,3	0,2	0,4	1,0
1900	1,8	3,6	8,8	1,5	3,0	7,3	1,3	2,6	6,3	1,0	2,0	4,9	0,6	1,3	3,1	0,3	0,7	1,7	0,3	0,6	1,6	0,2	0,5	1,2	0,2	0,4	1,0
2000	1,8	3,5	8,4	1,4	2,9	6,9	1,2	2,5	5,9	0,9	1,9	4,6	0,6	1,2	2,9	0,3	0,7	1,6	0,3	0,6	1,5	0,2	0,4	1,1	0,2	0,4	0,9

Het opgenomen verliespercentage is gebaseerd op applicateurs met ruim voldoende ervaring op het gebied van seriëmatig aanbrengen van injectiemortel. Voor het plaatsen van slechts enkele verankeringen, houdt u best rekening met een verliespercentage van 50% i.p.v. 30%.

INJECTIEMORTEL-SYSTEMEN

Productnaam	Art.no		
X-PRO 500 INJECTIEMORTEL 300ML incl. 1 mixer M	411100	12	35
X-PRO 500 INJECTIEMORTEL 385ML incl. 1 mixer L	411200	12	20
X-PRO 500 INJECTIEMORTEL 585ML incl. 1 mixer L	411300	12	20
X-PRO 500 INJECTIEMORTEL 1400ML incl. 1 mixer XL	411400	5	6

INJECTIE-MORTELSPUITEN

HM PRO HANDMATIGE MORTELSPUIT

- > Professionele duurzame mortelspuit
- > Ergonomische drukverlichtende handgreep



Productnaam	Kokertype	Art.no.	
HM PRO HANDMATIGE MORTELSPUIT 585ML	585ml	462140	1

HME PRO HANDMATIGE MORTELSPUIT

- > Gehard stalen behuizing
- > Economische mortelspuit



Productnaam	Kokertype	Art.no.	
HME PRO HANDMATIGE MORTELSPUIT 300ML	300ml	461110	1

PM PRO PNEUMATISCHE MORTELSPUIT

- > Professionele mortelspuit
- > Snelle drukafname bij ontkoppeling voor minimaal verlies
- > Voorzien van zelf-drukregeling voor optimale drukkracht



Productnaam	Kokertype	Art.no.	
PM PRO PNEUMATISCHE MORTELSPUIT 585ML	385ml/585ml	462240	1
PM PRO PNEUMATISCHE MORTELSPUIT 1400ML	1400ml	462280	1

BM PRO ACCU MORTELSPUIT

- > Uitgebalanceerd zwaartepunt
- > Traploze doseerfunctie
- > Geleverd in handige draagkoffer



Productnaam	Kokertype	Art.no.	
BM PRO ACCU MORTELSPUIT 585ML INCL. 1 ACCU + 1 LADER	385ml/585ml	462340	1
BM PRO ACCU 14.4V 3AH LI-Ion		462332	1
BM PRO ACCU-LADER		462334	1

BME PRO ACCU MORTELSPUIT

- > Geleverd in handige draagkoffer
- > Lichtgewicht en zeer flexibel
- > Economische mortelspuit



Productnaam	Kokertype	Art.no.	
BME PRO ACCU MORTELSPUIT 585ML INCL. 1 ACCU + 1 LADER	385ml/585ml	461340	1
BME PRO ACCU		461332	1
BME PRO ACCU-LADER		461334	1

ACCESSOIRES

VERLIJMSETS

- > Stevige draagkoffer inclusief:
 - HM- of HME mortelspuit (PRO of BASIC)
 - Blaaspomp, reinigingsborstels en veiligheidsbril



Productnaam	Art.no.	
PROFAST VERLIJMSET 300ML BASIC	468210	1
PROFAST VERLIJMSET 585ML PRO	468140	1

KUNSTSTOF KRATTEN

- > Voor optimale bescherming tijdens transport
- > Voorzien van ergonomische handgrepen



Productnaam	Art.no.	
PROFAST KUNSTSTOF KRAT	400010	1

MIXERS

- > MIXERS M passend op 300ml
- > MIXERS L passend op 385ml / 585ml
- > MIXERS XL passend op 1400ml



Productnaam	Art.no.	
MIXERS M	463020	12
MIXERS L	463025	12
MIXERS XL	463030	1

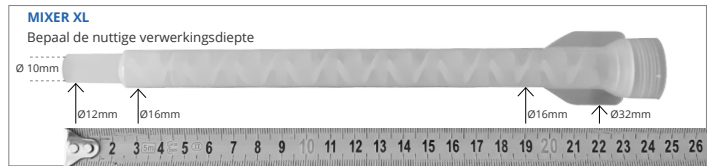
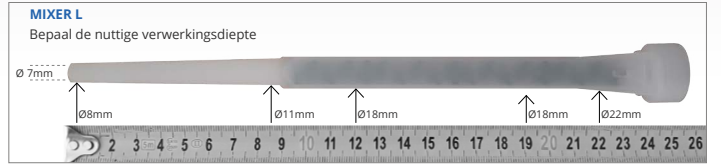
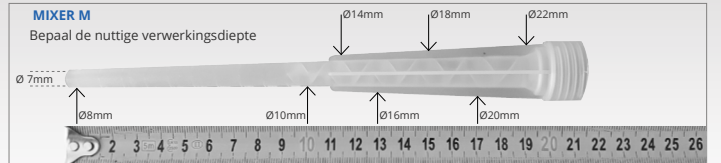

VERLENGSLANGEN

- > Verleng uw standaard mixer voor diepere injectie
- > Zelf eenvoudig op gewenste lengte te knippen
- > Langere lengtes op aanvraag

Productnaam	Art.no.	
MIXER VERLENGSLANG 10x200MM	463110	1
MIXER VERLENGSLANG 10x500MM	463120	1
MIXER VERLENGSLANG 10x1000MM	463130	1

BLAASPOMPEN

- > Reiniging tot max. 240mm diep en vanaf boorgatdiameter 10mm
- > Buitendiameter pompslang 10mm



Productnaam	Art.no.	
BOORGAT BLAASPOMP HANDMATIG	463140	1
BOORGAT PERSLUCHTPISTOOL 250MM	463150	1

RB PRO REINIGINGSBORSTELS

- > Nylon reinigingsborstels voor optimale reiniging in alle omstandigheden
- > Verlengbaar en tevens SDS PLUS koppeling verkrijgbaar voor seriematig gebruik
- > Overige diameters verkrijgbaar op aanvraag

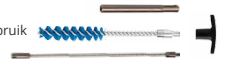

Productnaam	Art.no.	
RB PRO SDS-PLUS AANSLUITING - 100mm	466010	1
RB PRO VERLENGSTUK - 200mm	466020	1
RB PRO REINIGINGSBORSTEL INCL. T-GREEP 240MM - boorgat Ø8-Ø12	466030	1
RB PRO REINIGINGSBORSTEL INCL. T-GREEP 240MM - boorgat Ø14-Ø18	466040	1
RB PRO REINIGINGSBORSTEL INCL. T-GREEP 240MM - boorgat Ø20-Ø26	466050	1
RB PRO REINIGINGSBORSTEL INCL. T-GREEP 240MM - boorgat Ø28-Ø42	466060	1

VEILIGHEIDSRILLEN

- > Lichtgewicht bril met anti-slipbrug
- > Kras- en dampbestendige glazen



Productnaam	Art.no.	
PROFAST VEILIGHEIDSRIL	463170	1

HOUTEN SPIE

- > Tijdelijk fixeren tijdens installatie van uw verankering
- > Veelal toegepast bij bovenhoofdse montage



Productnaam	Art.no.	
HOUTEN SPIE	463180	25

ACCESSOIRES (VERVOLG)

IP PRO INJECTERINGSPLUGGEN

- > Optimaal en zeer economisch aanbrengen van injectiemortel
- > Voorkomt luchtsluiting in het boorgat
- > Passend op al onze mixers en verlengslangen



Productnaam	Art.no.	
IP PRO INJECTERINGSPLUG 13mm - boorgat Ø14-15mm	465010	10
IP PRO INJECTERINGSPLUG 15mm - boorgat Ø16-17mm	465020	10
IP PRO INJECTERINGSPLUG 17mm - boorgat Ø18-19mm	465030	10
IP PRO INJECTERINGSPLUG 19mm - boorgat Ø20-22mm	465040	10
IP PRO INJECTERINGSPLUG 22mm - boorgat Ø23-24mm	465050	10
IP PRO INJECTERINGSPLUG 25mm - boorgat Ø25-27mm	465060	10
IP PRO INJECTERINGSPLUG 27mm - boorgat Ø28-30mm	465070	10
IP PRO INJECTERINGSPLUG 31mm - boorgat Ø32-34mm	465080	10
IP PRO INJECTERINGSPLUG 34mm - boorgat Ø35-40mm	465090	10

IT-S PRO ZEEFHULS METAAL

- > Zeefhuls van 1 meter voor gebruik i.c.m. injectiemortel in holle basismaterialen
- > Op ieder gewenste lengte af te knippen
- > Achterkant omvouwten alvorens inbrengen



Productnaam	Do	Art.no.	
IT-S PRO ZEEFHULS METAAL 12x1000 - M8	12	467010	1
IT-S PRO ZEEFHULS METAAL 16x1000 - M10/M12	16	467020	1
IT-S PRO ZEEFHULS METAAL 22x1000 - M14/M16	22	467030	1
IT-S PRO ZEEFHULS METAAL 30x1000 - M20/M24	30	467040	1

IT-SC PRO ZEEFHULS NYLON

- > Zeefhuls van hoogwaardig nylon met vaste maatvoering
- > Montage i.c.m. injectiemortel in holle basismaterialen



Productnaam	Do	Art.no.	
IT-SC PRO ZEEFHULS NYLON 12x045 - M6/M8	12	467110	10
IT-SC PRO ZEEFHULS NYLON 12x080 - M6/M8	12	467120	10
IT-SC PRO ZEEFHULS NYLON 15x085 - M10/M12	15	467130	10
IT-SC PRO ZEEFHULS NYLON 15x100 - M10/M12	15	467140	10
IT-SC PRO ZEEFHULS NYLON 15x130 - M10/M12	15	467150	10
IT-SC PRO ZEEFHULS NYLON 20x085 - M14/M16	20	467160	10

IS PRO ANKERHULS

- > Verkrijgbaar voor binnen- (verzinkt) en buiten toepassingen (INOX A4)
- > Inschroeflengtes (e) voor behoud van optimale belastingen
- > Overige maatvoering op aanvraag



Productnaam	Hef	Do	e	INOX A4	EV	
IS PRO ANKERHULS M8x25 - 12x090	90	14	25	460205	460105	10
IS PRO ANKERHULS M10x30 - 14x090	90	16	30	460210	460110	10
IS PRO ANKERHULS M12x35 - 16x100	100	18	35	460215	460115	10
IS PRO ANKERHULS M16x40 - 20x120	120	25	40	460220	460120	10

ISE PRO ANKERHULS

- > Economische ankerhuls uit onze "Eco-Line"
- > Verkrijgbaar voor binnen- (verzinkt) en buiten toepassingen (INOX A4)



Productnaam	Hef	Do	e	INOX A4	EV	
ISE PRO ANKERHULS M6x20 - 10x080	80	12	8/20	460405	460305	10
ISE PRO ANKERHULS M8x20 - 12x080	80	14	8/20	460415	460315	10
ISE PRO ANKERHULS M10x25 - 16x080	80	18	10/25	460425	460325	10
ISE PRO ANKERHULS M10x25 - 16x100	100	18	10/25	460430	460330	10

IS-M PRO ANKERHULS

- > Voor gebruik in alle holle en volle steensoorten
- > Verkrijgbaar voor binnentoepassingen (verzinkt)



Productnaam	Hef	Do	e	EV	
IS-M PRO BINNENDRAADHULS M6x45 - 8x045	45	10	40	460505	10
IS-M PRO BINNENDRAADHULS M8x80 - 12x080	80	14	75	460510	10
IS-M PRO BINNENDRAADHULS M10x80 - 14x080	80	16	75	460515	10
IS-M PRO BINNENDRAADHULS M12x80 - 16x080	80	18	75	460520	10

BETONIJZER OP MAAT

- > FeB 500 (overige op aanvraag)
- > Alle diameters en lengtes tot 3 meter leverbaar (overige op aanvraag)
- > Ook leverbaar met schroefdraad (op aanvraag)



Productnaam	
BETONIJZER FeB 500	

DRAADSTANGEN OP MAAT

- > Staalkwaliteiten (4.8 / 5.8 / 8.8 / 10.9 / 12.9) - overige op aanvraag
- > Corrosie afwerkingen (Blank / EV / VV-ISO / VV-OVM / A2 / A4 / HCR)
- > Alle diameters en lengtes tot 3 meter leverbaar (overige op aanvraag)



Productnaam	
DRAADSTANGEN VOLGENS DIN-975 NORMERING + 3.1 CERTIFICAAT	

ANKERSTANGEN MET PUNT

- > Draadstangen met vaste maatvoering en buitenscant-kop
- > (Dak) punt aan onderzijde voor optimale montage i.c.m. een glascapsule
- > Worden standaard geleverd i.c.m. montage tool met standaard zeskantopname
- > Verzinkt staal (EV) 5.8 - binnentoepassing
- > Thermisch verzinkt staal (THVZ) 5.8 - binnen/buiten toepassing
- > RVS A4 / INOX A4 - buiten toepassing (HCR op aanvraag)

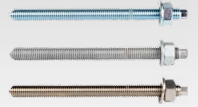

Productnaam	Hef	Do	Tfix	ELVZ	THVZ	INOX A4	
ANKERSTANG M8x110	80	10	20	470813	480811	490811	10
ANKERSTANG M8x150	80	10	60	470815	-	490815	10
ANKERSTANG M10x115	90	12	15	471011	-	491011	10
ANKERSTANG M10x130	90	12	30	471013	481013	491013	10
ANKERSTANG M10x165	90	12	65	471016	-	491016	10
ANKERSTANG M10x190	90	12	90	471019	481019	491019	10
ANKERSTANG M10x250	90	12	150	471025	-	491025	10
ANKERSTANG M10x300	90	12	200	471030	-	491030	10
ANKERSTANG M12x135	110	14	10	471213	-	491213	10
ANKERSTANG M12x160	110	14	35	471216	481216	491216	10
ANKERSTANG M12x180	110	14	55	-	-	491218	10
ANKERSTANG M12x210	110	14	85	471221	-	491221	10
ANKERSTANG M12x220	110	14	95	471222	481222	491222	10
ANKERSTANG M12x250	110	14	125	471225	-	491225	10
ANKERSTANG M12x300	110	14	175	471230	-	491230	10
ANKERSTANG M14x170	120	16	35	471417	-	491417	10
ANKERSTANG M16x150	125	18	5	-	-	491615	10
ANKERSTANG M16x165	125	18	20	471616	481616	491616	10
ANKERSTANG M16x190	125	18	45	471619	481619	491619	10
ANKERSTANG M16x210	125	18	65	-	481621	491621	10
ANKERSTANG M16x230	125	18	85	471623	-	491623	10
ANKERSTANG M16x250	125	18	105	471625	-	491625	10
ANKERSTANG M16x300	125	18	155	471630	-	491630	10
ANKERSTANG M20x220	170	24	20	472022	482022	492022	10
ANKERSTANG M20x260	170	24	60	472026	482026	492026	10
ANKERSTANG M20x300	170	24	100	472030	-	492030	10
ANKERSTANG M24x260	210	28	15	472426	482426	492426	10
ANKERSTANG M24x300	210	28	55	472430	482430	492430	10
ANKERSTANG M30x380	280	35	70	473038	-	493038	10

SNELMONTAGE SYSTEMEN

SNELMONTAGE SYSTEMEN PRO

- > Professionele installatie tool met draadbescherming
- > Super snelle installatie van gezaagde draadstangen
- > Easy "click on" & "click off" systeem voor seriematig gebruik



Productnaam	Art.no.	
SNELMONTAGE SYSTEEM PRO M8	444001	1
SNELMONTAGE SYSTEEM PRO M10	444011	1
SNELMONTAGE SYSTEEM PRO M12	444021	1
SNELMONTAGE SYSTEEM PRO M16	444031	1
SNELMONTAGE SYSTEEM PRO M20	444041	1

SNELMONTAGE SYSTEMEN BASIS

- > Economische installatie tool voor gezaagde draadstangen
- > Montage middels opschroeven van binnendraadhuls
- > Installatie tool bestaat uit 3 losse onderdelen



Productnaam	Art.no.	
SNELMONTAGE SYSTEEM BASIS M8	445001	1
SNELMONTAGE SYSTEEM BASIS M10	445011	1
SNELMONTAGE SYSTEEM BASIS M12	445021	1
SNELMONTAGE SYSTEEM BASIS M14	445031	1
SNELMONTAGE SYSTEEM BASIS M16	445041	1
SNELMONTAGE SYSTEEM BASIS M20	445051	1
SNELMONTAGE SYSTEEM BASIS M24	445061	1
SNELMONTAGE SYSTEEM BASIS M30	445071	1

HAMERBOREN EN BEITELS

SDS-PLUS 4-SNIJDERS

Dankzij de hoge kwaliteit en innovatieve geometrie van de boorkop zijn dit de best presterende hamerboren op de markt. Door hun precisie en minimale trillingen behalen ze een zeer lange levensduur in (hard)steen en (on)gewapend beton. Verkrijgbaar in diameters 5mm t/m 32mm.



Productnaam	Art.no.	
SDS-PLUS HAMERBOOR 5,0x160/100 4-snijder	610501	1
SDS-PLUS HAMERBOOR 5,0x260/200 4-snijder	610503	1
SDS-PLUS HAMERBOOR 6,0x110/050 4-snijder	610600	1
SDS-PLUS HAMERBOOR 6,0x160/100 4-snijder	610601	1
SDS-PLUS HAMERBOOR 6,0x210/150 4-snijder	610602	1
SDS-PLUS HAMERBOOR 6,0x260/200 4-snijder	610603	1
SDS-PLUS HAMERBOOR 6,0x310/250 4-snijder	610604	1
SDS-PLUS HAMERBOOR 7,0x160/100 4-snijder	610701	1
SDS-PLUS HAMERBOOR 8,0x110/050 4-snijder	610800	1
SDS-PLUS HAMERBOOR 8,0x160/100 4-snijder	610801	1
SDS-PLUS HAMERBOOR 8,0x210/150 4-snijder	610802	1
SDS-PLUS HAMERBOOR 8,0x260/200 4-snijder	610803	1
SDS-PLUS HAMERBOOR 8,0x310/250 4-snijder	610804	1
SDS-PLUS HAMERBOOR 8,0x360/300 4-snijder	610805	1
SDS-PLUS HAMERBOOR 8,0x460/400 4-snijder	610806	1
SDS-PLUS HAMERBOOR 8,0x610/540 4-snijder	610807	1
SDS-PLUS HAMERBOOR 10,0x110/050 4-snijder	611000	1
SDS-PLUS HAMERBOOR 10,0x160/100 4-snijder	611001	1
SDS-PLUS HAMERBOOR 10,0x210/150 4-snijder	611002	1
SDS-PLUS HAMERBOOR 10,0x260/200 4-snijder	611003	1
SDS-PLUS HAMERBOOR 10,0x310/250 4-snijder	611004	1
SDS-PLUS HAMERBOOR 10,0x360/300 4-snijder	611005	1
SDS-PLUS HAMERBOOR 10,0x450/390 4-snijder	611006	1
SDS-PLUS HAMERBOOR 10,0x600/540 4-snijder	611007	1
SDS-PLUS HAMERBOOR 10,0x1000/940 4-snijder	611009	1
SDS-PLUS HAMERBOOR 12,0x160/110 4-snijder	611201	1
SDS-PLUS HAMERBOOR 12,0x210/160 4-snijder	611202	1
SDS-PLUS HAMERBOOR 12,0x260/210 4-snijder	611203	1
SDS-PLUS HAMERBOOR 12,0x310/260 4-snijder	611204	1
SDS-PLUS HAMERBOOR 12,0x450/400 4-snijder	611206	1
SDS-PLUS HAMERBOOR 12,0x600/550 4-snijder	611207	1
SDS-PLUS HAMERBOOR 12,0x1000/950 4-snijder	611209	1
SDS-PLUS HAMERBOOR 14,0x160/110 4-snijder	611401	1
SDS-PLUS HAMERBOOR 14,0x210/160 4-snijder	611402	1
SDS-PLUS HAMERBOOR 14,0x260/210 4-snijder	611403	1
SDS-PLUS HAMERBOOR 14,0x310/260 4-snijder	611404	1
SDS-PLUS HAMERBOOR 14,0x450/400 4-snijder	611406	1
SDS-PLUS HAMERBOOR 14,0x600/550 4-snijder	611407	1
SDS-PLUS HAMERBOOR 14,0x1000/950 4-snijder	611409	1
SDS-PLUS HAMERBOOR 15,0x160/110 4-snijder	611501	1
SDS-PLUS HAMERBOOR 15,0x210/160 4-snijder	611502	1
SDS-PLUS HAMERBOOR 15,0x260/210 4-snijder	611503	1
SDS-PLUS HAMERBOOR 15,0x450/400 4-snijder	611506	1
SDS-PLUS HAMERBOOR 16,0x160/110 4-snijder	611601	1
SDS-PLUS HAMERBOOR 16,0x210/160 4-snijder	611602	1
SDS-PLUS HAMERBOOR 16,0x260/210 4-snijder	611603	1
SDS-PLUS HAMERBOOR 16,0x310/260 4-snijder	611604	1
SDS-PLUS HAMERBOOR 16,0x450/400 4-snijder	611606	1
SDS-PLUS HAMERBOOR 16,0x600/550 4-snijder	611607	1
SDS-PLUS HAMERBOOR 16,0x1000/950 4-snijder	611609	1
SDS-PLUS HAMERBOOR 18,0x250/200 4-snijder	611803	1
SDS-PLUS HAMERBOOR 18,0x450/400 4-snijder	611806	1
SDS-PLUS HAMERBOOR 20,0x250/200 4-snijder	612003	1
SDS-PLUS HAMERBOOR 20,0x450/400 4-snijder	612006	1
SDS-PLUS HAMERBOOR 22,0x250/200 4-snijder	612203	1
SDS-PLUS HAMERBOOR 22,0x450/400 4-snijder	612206	1
SDS-PLUS HAMERBOOR 24,0x250/200 4-snijder	612403	1
SDS-PLUS HAMERBOOR 24,0x450/400 4-snijder	612406	1
SDS-PLUS HAMERBOOR 25,0x250/200 4-snijder	612503	1
SDS-PLUS HAMERBOOR 25,0x450/400 4-snijder	612506	1
SDS-PLUS HAMERBOOR 28,0x250/200 4-snijder	612803	1
SDS-PLUS HAMERBOOR 28,0x450/400 4-snijder	612806	1
SDS-PLUS HAMERBOOR 30,0x450/400 4-snijder	613006	1
SDS-PLUS HAMERBOOR 32,0x450/400 4-snijder	613206	1

SDS-MAX 4-SNIJDERS

Zeer hoogwaardig en tevens compleet programma 4-snijder hamerboren. Deze zijn uitermate geschikt voor alle steen- en (on)gewapende ondergronden. Verkrijgbaar in een ruim assortiment aan diameters (12mm t/m 52mm) met een nuttige boorlengte tot 1200mm.



Productnaam	Art.no.	
SDS-MAX HAMERBOOR 12,0x340/200 4-snijder	631201	1
SDS-MAX HAMERBOOR 12,0x540/400 4-snijder	631202	1
SDS-MAX HAMERBOOR 12,0x740/600 4-snijder	631204	1
SDS-MAX HAMERBOOR 14,0x340/200 4-snijder	631401	1
SDS-MAX HAMERBOOR 14,0x540/400 4-snijder	631402	1
SDS-MAX HAMERBOOR 15,0x340/200 4-snijder	631501	1
SDS-MAX HAMERBOOR 16,0x340/200 4-snijder	631601	1
SDS-MAX HAMERBOOR 16,0x540/400 4-snijder	631602	1
SDS-MAX HAMERBOOR 16,0x940/800 4-snijder	631604	1
SDS-MAX HAMERBOOR 16,0x1320/1180 4-snijder	631605	1
SDS-MAX HAMERBOOR 18,0x340/200 4-snijder	631801	1
SDS-MAX HAMERBOOR 18,0x540/400 4-snijder	631802	1
SDS-MAX HAMERBOOR 18,0x940/800 4-snijder	631804	1
SDS-MAX HAMERBOOR 18,0x1320/1180 4-snijder	631805	1
SDS-MAX HAMERBOOR 20,0x320/200 4-snijder	632001	1
SDS-MAX HAMERBOOR 20,0x520/400 4-snijder	632002	1
SDS-MAX HAMERBOOR 20,0x920/800 4-snijder	632004	1
SDS-MAX HAMERBOOR 20,0x1320/1200 4-snijder	632005	1
SDS-MAX HAMERBOOR 20,0x2000/1880 4-snijder	632006	1
SDS-MAX HAMERBOOR 22,0x320/200 4-snijder	632201	1
SDS-MAX HAMERBOOR 22,0x520/400 4-snijder	632202	1
SDS-MAX HAMERBOOR 22,0x920/800 4-snijder	632204	1
SDS-MAX HAMERBOOR 22,0x1320/1200 4-snijder	632205	1
SDS-MAX HAMERBOOR 22,0x2000/1880 4-snijder	632206	1
SDS-MAX HAMERBOOR 24,0x320/200 4-snijder	632401	1
SDS-MAX HAMERBOOR 24,0x520/400 4-snijder	632402	1
SDS-MAX HAMERBOOR 25,0x320/200 4-snijder	632501	1
SDS-MAX HAMERBOOR 25,0x520/400 4-snijder	632502	1
SDS-MAX HAMERBOOR 25,0x920/800 4-snijder	632504	1
SDS-MAX HAMERBOOR 25,0x1320/1200 4-snijder	632505	1
SDS-MAX HAMERBOOR 25,0x2000/1880 4-snijder	632506	1
SDS-MAX HAMERBOOR 26,0x520/400 4-snijder	632602	1
SDS-MAX HAMERBOOR 28,0x370/250 4-snijder	632801	1
SDS-MAX HAMERBOOR 28,0x570/450 4-snijder	632802	1
SDS-MAX HAMERBOOR 28,0x670/550 4-snijder	632803	1
SDS-MAX HAMERBOOR 28,0x920/800 4-snijder	632804	1
SDS-MAX HAMERBOOR 30,0x370/250 4-snijder	633001	1
SDS-MAX HAMERBOOR 30,0x570/450 4-snijder	633002	1
SDS-MAX HAMERBOOR 32,0x370/250 4-snijder	633201	1
SDS-MAX HAMERBOOR 32,0x570/450 4-snijder	633202	1
SDS-MAX HAMERBOOR 32,0x920/800 4-snijder	633204	1
SDS-MAX HAMERBOOR 32,0x1320/1200 4-snijder	633205	1
SDS-MAX HAMERBOOR 32,0x2000/1880 4-snijder	633206	1
SDS-MAX HAMERBOOR 35,0x370/250 4-snijder	633501	1
SDS-MAX HAMERBOOR 35,0x570/450 4-snijder	633502	1
SDS-MAX HAMERBOOR 35,0x670/550 4-snijder	633503	1
SDS-MAX HAMERBOOR 35,0x920/800 4-snijder	633504	1
SDS-MAX HAMERBOOR 35,0x2000/1880 4-snijder	633506	1
SDS-MAX HAMERBOOR 37,0x370/250 4-snijder	633701	1
SDS-MAX HAMERBOOR 37,0x570/450 4-snijder	633702	1
SDS-MAX HAMERBOOR 37,0x920/800 4-snijder	633704	1
SDS-MAX HAMERBOOR 38,0x370/250 4-snijder	633801	1
SDS-MAX HAMERBOOR 38,0x570/450 4-snijder	633802	1
SDS-MAX HAMERBOOR 40,0x370/250 4-snijder	634001	1
SDS-MAX HAMERBOOR 40,0x570/450 4-snijder	634002	1
SDS-MAX HAMERBOOR 40,0x920/800 4-snijder	634004	1
SDS-MAX HAMERBOOR 40,0x1320/1200 4-snijder	634005	1
SDS-MAX HAMERBOOR 40,0x2000/1880 4-snijder	634006	1
SDS-MAX HAMERBOOR 45,0x570/450 4-snijder	634502	1
SDS-MAX HAMERBOOR 45,0x920/800 4-snijder	634504	1
SDS-MAX HAMERBOOR 52,0x570/450 4-snijder	635202	1

SDS-PLUS hamerboren met stofafzuiging

Uitgebreid programma, geschikt voor alle droge steen- en gewapende ondergronden. Verkrijgbaar in 12mm t/m 24mm met nuttige boorlengte vanaf 250mm.

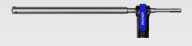

Productnaam	Art.no.	
SDS-PLUS HOLLE HAMERBOOR 12,0x330/200 2-snijder	641201	1
SDS-PLUS HOLLE HAMERBOOR 14,0x380/250 2-snijder	641401	1
SDS-PLUS HOLLE HAMERBOOR 15,0x380/250 2-snijder	641501	1
SDS-PLUS HOLLE HAMERBOOR 16,0x380/250 4-snijder	641601	1
SDS-PLUS HOLLE HAMERBOOR 18,0x450/320 4-snijder	641801	1
SDS-PLUS HOLLE HAMERBOOR 20,0x450/320 4-snijder	642001	1
SDS-PLUS HOLLE HAMERBOOR 22,0x450/320 4-snijder	642201	1
SDS-PLUS HOLLE HAMERBOOR 24,0x450/320 4-snijder	642001	1

SDS-MAX hamerboren met stofafzuiging

Hoogwaardig gamma stofafzuigende hamerboren. Geschikt voor alle droge steen- en (on) gewapende ondergronden. Verkrijgbaar in diameters 14mm t/m 35mm met nuttige boorlengte vanaf 400mm.



Productnaam	Art.no.	
SDS-MAX HOLLE HAMERBOOR 14,0x620/400 2-snijder	651401	1
SDS-MAX HOLLE HAMERBOOR 16,0x620/400 4-snijder	651601	1
SDS-MAX HOLLE HAMERBOOR 18,0x620/400 4-snijder	651801	1
SDS-MAX HOLLE HAMERBOOR 20,0x620/400 4-snijder	652001	1
SDS-MAX HOLLE HAMERBOOR 22,0x620/400 4-snijder	652201	1
SDS-MAX HOLLE HAMERBOOR 24,0x620/400 4-snijder	652401	1
SDS-MAX HOLLE HAMERBOOR 25,0x720/500 4-snijder	652501	1
SDS-MAX HOLLE HAMERBOOR 28,0x820/600 4-snijder	652801	1
SDS-MAX HOLLE HAMERBOOR 30,0x820/600 4-snijder	653001	1
SDS-MAX HOLLE HAMERBOOR 32,0x820/600 4-snijder	653201	1
SDS-MAX HOLLE HAMERBOOR 35,0x870/650 4-snijder	653501	1

PUNTBEITELS



Productnaam		Art.no.	
SDS-PLUS PUNTBEITEL 250MM		660010	1
SDS-MAX PUNTBEITEL 400MM		670012	1

PLATTEBEITELS



Productnaam		Art.no.	
SDS-PLUS PLATTEBEITEL 20X250MM		660012	1
SDS-MAX PLATTEBEITEL 25X400MM		670018	1

SPADEBEITELS



Productnaam		Art.no.	
SDS-PLUS SPADEBEITEL 40X250MM		660014	1
SDS-MAX SPADEBEITEL 50X350MM		670022	1

TEGELBEITELS



Productnaam		Art.no.	
SDS-PLUS TEGELBEITEL 40X250MM		660050	1
SDS-MAX TEGELBEITEL 50X350MM		670028	1

SPACHTELBEITELS



Productnaam		Art.no.	
SDS-PLUS SPACHTELBEITEL 100X170MM		660040	1

PERSLUCHTBOREN

INSTEELBOREN

Productnaam	Art.no.	
INSTEELBOOR 6x045	750102	1
INSTEELBOOR 8x055	750104	1
INSTEELBOOR 10x070	750106	1
INSTEELBOOR 10x150	750108	1
INSTEELBOOR 12x070	750110	1
INSTEELBOOR 12x150	750112	1
INSTEELBOOR 15x170	750114	1
INSTEELBOOR 19x200	750116	1
INSTEELBOORADAPTOR BH3/CP9G // COMBI-INSTEEL	750118	1
INSTEELBOORADAPTOR BH5 - 19 x 50	750120	1
INSTEELBOOR UITSLAGPEN KORT	750122	1
INSTEELBOOR UITSLAGPEN LANG	750124	1

MONOBLOKBOREN S14,75 - R19x89

Productnaam
MONOBLOKBOOR S14,75 - R19x89 - 13mm t/m 32mm

MONOBLOKBOREN S19x50

Productnaam		
MONOBLOKBOOR S19x50 - 14mm	L = 0250 t/m 0350	1
MONOBLOKBOOR S19x50 - 15mm	L = 0200	1
MONOBLOKBOOR S19x50 - 16mm	L = 0200 t/m 1000	1
MONOBLOKBOOR S19x50 - 17mm	L = 0200 t/m 1000	1
MONOBLOKBOOR S19x50 - 18mm	L = 0250 t/m 0600	1
MONOBLOKBOOR S19x50 - 19mm	L = 0260 t/m 0700	1
MONOBLOKBOOR S19x50 - 20mm	L = 0200 t/m 0400	1
MONOBLOKBOOR S19x50 - 21mm	L = 0250	1
MONOBLOKBOOR S19x50 - 22mm	L = 0260 t/m 0400	1
MONOBLOKBOOR S19x50 - 24mm	L = 0300 t/m 0600	1
MONOBLOKBOOR S19x50 - 25mm	L = 0250 t/m 0600	1
MONOBLOKBOOR S19x50 - 30mm	L = 0300 t/m 0600	1
MONOBLOKBOOR S19x50 - 32mm	L = 0400	1
MONOBLOKBOOR S19x50 - 35mm	L = 0400	1

MONOBLOKBOREN S19x82,5

Productnaam
MONOBLOKBOOR S19x82,5 - 16mm t/m 35mm

MONOBLOKBOREN S19x108

Productnaam		
MONOBLOKBOOR S19x108 - 16mm	L = 0250 t/m 0600	1
MONOBLOKBOOR S19x108 - 17mm	L = 0200 t/m 0400	1
MONOBLOKBOOR S19x108 - 18mm	L = 0250 t/m 0500	1
MONOBLOKBOOR S19x108 - 19mm	L = 0200 t/m 0900	1
MONOBLOKBOOR S19x108 - 20mm	L = 0200 t/m 0600	1
MONOBLOKBOOR S19x108 - 21mm	L = 0600 t/m 8000	1
MONOBLOKBOOR S19x108 - 22mm	L = 0200 t/m 7200	1
MONOBLOKBOOR S19x108 - 23mm	L = 0200 t/m 4800	1
MONOBLOKBOOR S19x108 - 24mm	L = 0400 t/m 6400	1
MONOBLOKBOOR S19x108 - 25mm	L = 0500 t/m 3200	1
MONOBLOKBOOR S19x108 - 26mm	L = 0400 t/m 2400	1
MONOBLOKBOOR S19x108 - 27mm	L = 0400 t/m 2400	1
MONOBLOKBOOR S19x108 - 28mm	L = 0400 t/m 1600	1
MONOBLOKBOOR S19x108 - 29mm	L = 0400 t/m 1600	1
MONOBLOKBOOR S19x108 - 32mm	L = 0400 t/m 0800	1
MONOBLOKBOOR S19x108 - 33mm	L = 0800 t/m 0600	1
MONOBLOKBOOR S19x108 - 34mm	L = 0400 t/m 0800	1
MONOBLOKBOOR S19x108 - 35mm	L = 0400 t/m 1000	1

MONOBLOKBOREN S22x82,5

Productnaam		
MONOBLOKBOOR S22x82,5 - 14mm	L = 0250	1
MONOBLOKBOOR S22x82,5 - 16mm	L = 0400	1
MONOBLOKBOOR S22x82,5 - 17mm	L = 0400	1
MONOBLOKBOOR S22x82,5 - 18mm	L = 0250 t/m 0400	1
MONOBLOKBOOR S22x82,5 - 19mm	L = 0500 t/m 1200	1
MONOBLOKBOOR S22x82,5 - 20mm	L = 0400	1
MONOBLOKBOOR S22x82,5 - 22mm	L = 0200 t/m 1600	1
MONOBLOKBOOR S22x82,5 - 24mm	L = 0300 t/m 0800	1
MONOBLOKBOOR S22x82,5 - 25mm	L = 0400 t/m 1000	1
MONOBLOKBOOR S22x82,5 - 26mm	L = 0300 t/m 0800	1
MONOBLOKBOOR S22x82,5 - 27mm	L = 0300 t/m 0400	1
MONOBLOKBOOR S22x82,5 - 28mm	L = 0300 t/m 1000	1
MONOBLOKBOOR S22x82,5 - 30mm	L = 0600	1
MONOBLOKBOOR S22x82,5 - 32mm	L = 0400 t/m 1200	1
MONOBLOKBOOR S22x82,5 - 33mm	L = 0800	1
MONOBLOKBOOR S22x82,5 - 34mm	L = 0800	1
MONOBLOKBOOR S22x82,5 - 35mm	L = 0600	1
MONOBLOKBOOR S22x82,5 - 39mm	L = 1600	1
MONOBLOKBOOR S22x82,5 - 40mm	L = 0800	1

MONOBLOKBOREN S22x108

Productnaam		
MONOBLOKBOOR S22x108 - 14mm	L = 0250 t/m 0600	1
MONOBLOKBOOR S22x108 - 16mm	L = 0200 t/m 1000	1
MONOBLOKBOOR S22x108 - 17mm	L = 0200 t/m 0800	1
MONOBLOKBOOR S22x108 - 18mm	L = 0250 t/m 1200	1
MONOBLOKBOOR S22x108 - 19mm	L = 0220 t/m 1200	1
MONOBLOKBOOR S22x108 - 20mm	L = 0200 t/m 1200	1
MONOBLOKBOOR S22x108 - 21mm	L = 0300 t/m 2400	1
MONOBLOKBOOR S22x108 - 22mm	L = 0200 t/m 5600	1
MONOBLOKBOOR S22x108 - 23mm	L = 0250 t/m 4800	1
MONOBLOKBOOR S22x108 - 24mm	L = 0300 t/m 4000	1
MONOBLOKBOOR S22x108 - 25mm	L = 0300 t/m 9600	1
MONOBLOKBOOR S22x108 - 25,5mm	L = 2300 t/m 2400	1
MONOBLOKBOOR S22x108 - 26mm	L = 0400 t/m 9600	1
MONOBLOKBOOR S22x108 - 27mm	L = 0400 t/m 9600	1
MONOBLOKBOOR S22x108 - 28mm	L = 0400 t/m 5600	1
MONOBLOKBOOR S22x108 - 29mm	L = 0400 t/m 9800	1
MONOBLOKBOOR S22x108 - 30mm	L = 0400 t/m 8900	1
MONOBLOKBOOR S22x108 - 31mm	L = 0600 t/m 8000	1
MONOBLOKBOOR S22x108 - 32mm	L = 0400 t/m 7200	1
MONOBLOKBOOR S22x108 - 33mm	L = 0800 t/m 6400	1
MONOBLOKBOOR S22x108 - 34mm	L = 0400 t/m 5600	1
MONOBLOKBOOR S22x108 - 35mm	L = 0400 t/m 4700	1
MONOBLOKBOOR S22x108 - 36mm	L = 0400 t/m 4050	1
MONOBLOKBOOR S22x108 - 37mm	L = 1500 t/m 9600	1
MONOBLOKBOOR S22x108 - 38mm	L = 0450 t/m 6800	1
MONOBLOKBOOR S22x108 - 39mm	L = 0800 t/m 2200	1
MONOBLOKBOOR S22x108 - 40mm	L = 0400 t/m 5000	1
MONOBLOKBOOR S22x108 - 41mm	L = 0400 t/m 1800	1
MONOBLOKBOOR S22x108 - 42mm	L = 0400 t/m 3200	1
MONOBLOKBOOR S22x108 - 43mm	L = 0400 t/m 2400	1
MONOBLOKBOOR S22x108 - 44mm	L = 0700 t/m 1600	1
MONOBLOKBOOR S22x108 - 45mm	L = 0400 t/m 6400	1

MONOBLOKBOREN S25x108

Productnaam		
MONOBLOKBOOR S25x108 - 34mm	L = 0800 t/m 2400	1
MONOBLOKBOOR S25x108 - 35mm	L = 0800 t/m 1600	1
MONOBLOKBOOR S25x108 - 36mm	L = 0400 t/m 0800	1
MONOBLOKBOOR S25x108 - 37mm	L = 4800	1
MONOBLOKBOOR S25x108 - 38mm	L = 1200 t/m 4000	1

Overige diameters en lengtes op aanvraag

KRUISBOORKRONEN - MINIKONUS

Productnaam	
KRUISBOORKROON - MINIKONUS	13mm t/m 30mm
BOORSTANG S14,75 - R19x89	L=0300mm
BOORSTANG S14,75 - R19x89	L=0600mm
BOORSTANG S19x50	L=0300mm
BOORSTANG S19x50	L=0600mm
BOORSTANG S19x50	L=1000mm

KRUISBOORKRONEN - KONUS 2 - (4-46)

Productnaam	
KRUISBOORKROON - KONUS 2 - (4-46)	30mm t/m 80mm
BOORSTANG S19x108	L=0300mm
BOORSTANG S19x108	L=0500mm
BOORSTANG S19x108	L=0800mm
BOORSTANG S19x108	L=1000mm
BOORSTANG S19x108	L=1200mm
BOORSTANG S19x108	L=1400mm
BOORSTANG S19x108	L=1500mm
BOORSTANG S19x108	L=1600mm
BOORSTANG S19x108	L=2000mm
BOORSTANG S22x82,5	L=0500mm
BOORSTANG S22x82,5	L=0800mm
BOORSTANG S22x82,5	L=1000mm
BOORSTANG S22x82,5	L=1400mm
BOORSTANG S22x108	L=0300mm
BOORSTANG S22x108	L=0500mm
BOORSTANG S22x108	L=0600mm
BOORSTANG S22x108	L=0800mm
BOORSTANG S22x108	L=1000mm
BOORSTANG S22x108	L=1200mm
BOORSTANG S22x108	L=1400mm
BOORSTANG S22x108	L=1500mm
BOORSTANG S22x108	L=1600mm
BOORSTANG S22x108	L=1900mm
BOORSTANG S22x108	L=2000mm
BOORSTANG S22x108	L=2200mm
BOORSTANG S22x108	L=2400mm
BOORSTANG S22x108	L=2800mm
BOORSTANG S22x108	L=3000mm
BOORSTANG S22x108	L=3200mm
BOORSTANG S22x108	L=3500mm
BOORSTANG S22x108	L=4000mm
BOORSTANG S22x108	L=4800mm
BOORSTANG S22x108	L=5600mm
BOORSTANG S22x108	L=6400mm
BOORSTANG S22x108	L=7200mm

KRUISBOORKRONEN - DRAAD R25

Productnaam	
KRUISBOORKROON - DRAAD R25	38mm t/m 57mm
BOORSTANG S22x108	L=0250mm
BOORSTANG S22x108	L=0610mm
BOORSTANG S22x108	L=0700mm
BOORSTANG S22x108	L=0800mm
BOORSTANG S22x108	L=1000mm
BOORSTANG S22x108	L=1200mm
BOORSTANG S22x108	L=2400mm
BOORSTANG S22x108	L=3660mm
BOORSTANG S25x108	L=0250mm
BOORSTANG S25x108	L=0800mm
BOORSTANG S25x108	L=1000mm
BOORSTANG S25x108	L=1200mm
BOORSTANG S25x108	L=1830mm
BOORSTANG S25x108	L=2475mm

DIAMANT KERNBOREN

1/2" DIAMANT KERNBOREN

Dankzij een unieke, hoogwaardige lasertechnologie en zorgvuldig geselecteerde grondstoffen behoren deze 1/2" diamantboren tot de meest praktische in de markt. Ze leveren u een zeer hoge boorsnelheid en lange standtijd. Dit resulteert in een zeer gunstige prijs per boorgat voor u en uw opdrachtgever.



Productnaam	Art.no.	
1/2" DIAMANT KERNBOOR 10/320MM	710103	1
1/2" DIAMANT KERNBOOR 12/320MM	710123	1
1/2" DIAMANT KERNBOOR 14/320MM	710143	1
1/2" DIAMANT KERNBOOR 16/320MM	710163	1
1/2" DIAMANT KERNBOOR 18/400MM	710184	1
1/2" DIAMANT KERNBOOR 20/400MM	710204	1
1/2" DIAMANT KERNBOOR 22/400MM	710224	1
1/2" DIAMANT KERNBOOR 24/400MM	710244	1
1/2" DIAMANT KERNBOOR 25/400MM	710254	1
1/2" DIAMANT KERNBOOR 26/400MM	710264	1
1/2" DIAMANT KERNBOOR 28/400MM	710284	1
1/2" DIAMANT KERNBOOR 30/400MM	710304	1
1/2" DIAMANT KERNBOOR 32/400MM	710324	1
1/2" DIAMANT KERNBOOR 35/400MM	710354	1
1/2" DIAMANT KERNBOOR 37/400MM	710374	1
1/2" DIAMANT KERNBOOR 38/400MM	710384	1
1/2" DIAMANT KERNBOOR 40/400MM	710404	1
1/2" DIAMANT KERNBOOR 42/400MM	710424	1
1/2" DIAMANT KERNBOOR 45/400MM	710454	1
1/2" DIAMANT KERNBOOR 50/400MM	710504	1
1/2" DIAMANT KERNBOOR 55/400MM	710554	1
1/2" DIAMANT KERNBOOR 60/400MM	710604	1
1/2" DIAMANT KERNBOOR 68/400MM	710684	1
1/2" DIAMANT KERNBOOR 71/400MM	710714	1
1/2" DIAMANT KERNBOOR 81/400MM	710814	1
1/2" DIAMANT KERNBOOR 91/400MM	710914	1
1/2" DIAMANT KERNBOOR 101/400MM	711014	1
1/2" DIAMANT KERNBOOR 111/400MM	711114	1
1/2" DIAMANT KERNBOOR 121/400MM	711214	1
1/2" DIAMANT KERNBOOR 131/400MM	711314	1
1/2" DIAMANT KERNBOOR 141/400MM	711414	1
1/2" DIAMANT KERNBOOR 151/400MM	711514	1

Overige diameters en lengtes op aanvraag

1/2" DIAMANT KERNBOOR VERLENGSTUK - STAAL

- > Verleng uw standaard boorlengte voor boren op diepte
- > Verkrijgbaar in robuuste stalen uitvoering



Productnaam	Art.no.	
1/2" DIAMANT KERNBOOR VERLENGSTUK 300MM - STAAL	731300	1
1/2" DIAMANT KERNBOOR VERLENGSTUK 500MM - STAAL	731500	1

1 1/4" DIAMANT KERNBOREN

Dankzij een unieke, hoogwaardige lasertechnologie en zorgvuldig geselecteerde grondstoffen behoren deze 1 1/4" diamantboren tot de meest praktische in de markt. Ze leveren u een zeer hoge boorsnelheid en lange standtijd. Dit resulteert in een zeer gunstige prijs per boorgat voor u en uw opdrachtgever.



Productnaam	Art.no.	
1 1/4" DIAMANT KERNBOOR 52/450MM	720524	1
1 1/4" DIAMANT KERNBOOR 58/450MM	720584	1
1 1/4" DIAMANT KERNBOOR 62/450MM	720624	1
1 1/4" DIAMANT KERNBOOR 65/450MM	720654	1
1 1/4" DIAMANT KERNBOOR 68/450MM	720684	1
1 1/4" DIAMANT KERNBOOR 72/450MM	720724	1
1 1/4" DIAMANT KERNBOOR 78/450MM	720784	1
1 1/4" DIAMANT KERNBOOR 82/450MM	720824	1
1 1/4" DIAMANT KERNBOOR 92/450MM	720924	1
1 1/4" DIAMANT KERNBOOR 102/450MM	721024	1
1 1/4" DIAMANT KERNBOOR 107/450MM	721074	1
1 1/4" DIAMANT KERNBOOR 112/450MM	721124	1
1 1/4" DIAMANT KERNBOOR 122/450MM	721224	1
1 1/4" DIAMANT KERNBOOR 125/450MM	721254	1
1 1/4" DIAMANT KERNBOOR 127/450MM	721274	1
1 1/4" DIAMANT KERNBOOR 132/450MM	721324	1
1 1/4" DIAMANT KERNBOOR 142/450MM	721424	1
1 1/4" DIAMANT KERNBOOR 152/450MM	721524	1
1 1/4" DIAMANT KERNBOOR 162/450MM	721624	1
1 1/4" DIAMANT KERNBOOR 172/450MM	721724	1
1 1/4" DIAMANT KERNBOOR 182/450MM	721824	1
1 1/4" DIAMANT KERNBOOR 187/450MM	721874	1
1 1/4" DIAMANT KERNBOOR 192/450MM	721924	1
1 1/4" DIAMANT KERNBOOR 200/450MM	722004	1
1 1/4" DIAMANT KERNBOOR 202/450MM	722024	1

Overige diameters en lengtes op aanvraag

1 1/4" DIAMANT KERNBOOR VERLENGSTUK - ALUMINIUM

- > Verleng uw standaard boorlengte voor boren op diepte
- > Verkrijgbaar in robuuste aluminium uitvoering



Productnaam	Art.no.	
1 1/4" DIAMANT KERNBOOR VERLENGSTUK 200MM - ALU	732200	1
1 1/4" DIAMANT KERNBOOR VERLENGSTUK 100MM - ALU	732300	1
1 1/4" DIAMANT KERNBOOR VERLENGSTUK 300MM - ALU	732300	1
1 1/4" DIAMANT KERNBOOR VERLENGSTUK 500MM - ALU	732500	1

1 1/4" DIAMANT KERNBOOR VERLENGSTUK - STAAL

- > Verleng uw standaard boorlengte voor boren op diepte
- > Verkrijgbaar in robuuste stalen uitvoering



Productnaam	Art.no.	
1 1/4" DIAMANT KERNBOOR VERLENGSTUK 100MM - STAAL	733100	1
1 1/4" DIAMANT KERNBOOR VERLENGSTUK 200MM - STAAL	733200	1
1 1/4" DIAMANT KERNBOOR VERLENGSTUK 300MM - STAAL	733300	1
1 1/4" DIAMANT KERNBOOR VERLENGSTUK 500MM - STAAL	733500	1



SPECIALIST IN MAATWERK

PROFAST biedt een zeer uitgebalanceerd programma aan draadstangen van iedere staalsterkte en corrosie-bestendigheid in alle gewenste diameters en lengtes. Het snel en uiterst nauwkeurig op maat zagen van draadeinden is onze specialiteit. Dankzij onze volautomatische zaagmachines kunnen wij zeer snel schakelen en iedere diameter en lengte op maat aanleveren.

**STAALKWALITEIT**

Hoogwaardige draadstangen met de gewenste staalkwaliteit, volgens de Europese wetgeving met gerolde draad.

MATERIAAL

Uw toepassing bepaalt de keuze van het materiaal. Zo gebruiken we INOX en HCR veelal voor agressieve omstandigheden. Messing of Nylon zijn ideaal wanneer statische ladingen of magnetisme van invloed zijn.

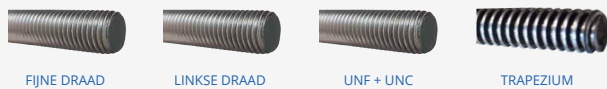
**TYPE DRAAD**

Alle draadstangen zijn verkrijgbaar in verschillende uitvoeringen. Metrisch, metrisch met fijne draad of indien gewenst UNC en UNF gerolde draad zijn bij ons uit voorraad leverbaar.

AFWERKING

De omgevingsomstandigheden bepalen de mate van corrosiebestendigheid die u nodig hebt. Van verzinkt voor binnentoepassingen tot INOX en HCR voor vochtige, agressieve omstandigheden.

**HAAKANKERS EN BETONIJSER**

We bieden een compleet gamma haakankers in verzinkt, thermisch verzinkt en zelfs INOX aan. Daarnaast knippen we betonijzer op iedere gewenste lengte en leveren we dit direct bij u op de werf.

**PROFAST BEVESTIGT KWALITEIT**

Wilt u extra kwaliteitsgarantie? Vraag dan ons 3.1 kwaliteitscertificaat op voor uw opdracht. Deze certificering garandeert de kwaliteit van de draadstangen voor uw project. Onze specialisten verzorgen bovendien trekproeven op locatie om ook in de praktijk de kwaliteit te onderbouwen en leggen dit vast in een uitgebreide rapportage.

PROFAST ANKERDESIGN

ANKERCALCULATIES OP MAAT

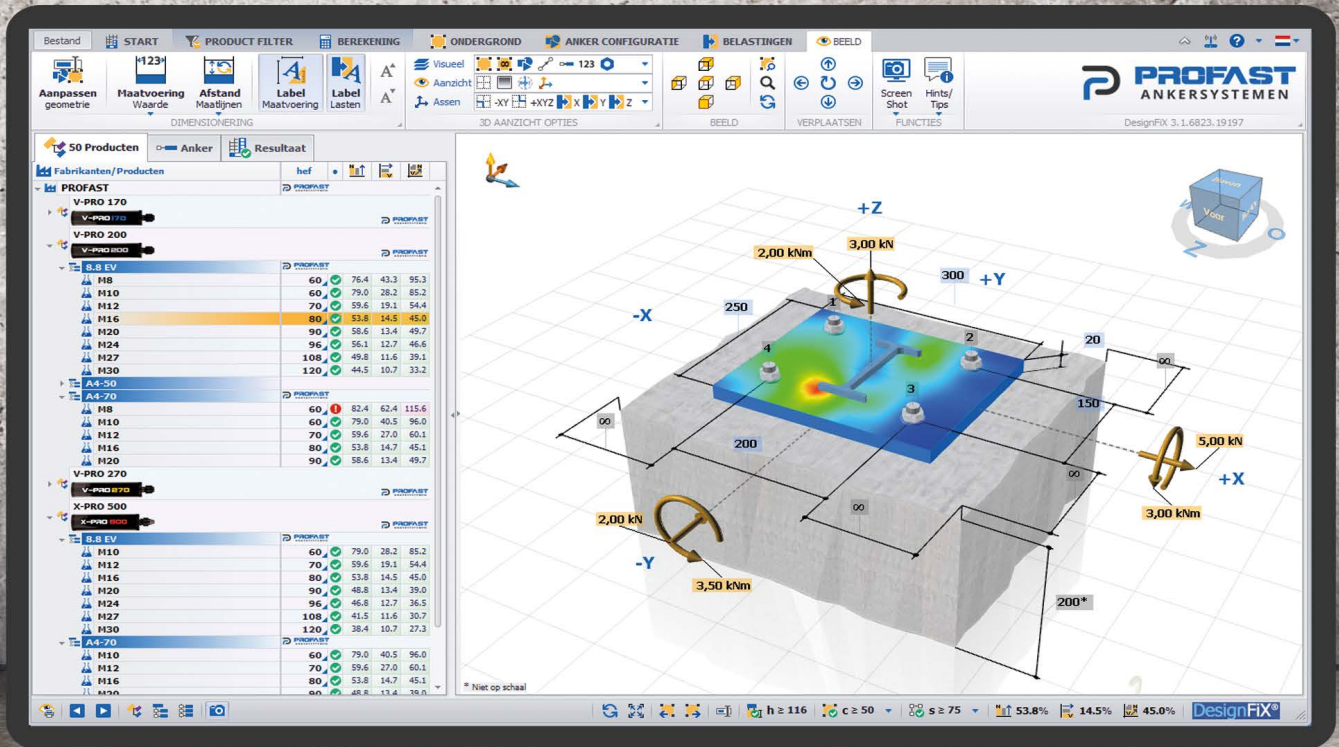

PROFAST Ankersystemen B.V.B.A. --

WWW.PROFAST.BE

+32 (0) 34 56 27 00

© Copyright PROFAST

V18.6 - #411199